



Eu și computerul meu Dell



 **NOTĂ:** NOTĂ indică informații importante care vă ajută să vă utilizați mai bine computerul.

 **ATENȚIE: ATENȚIE** indică o potențială deteriorare a hardware-ului sau pierderea de date, dacă nu se urmează instrucțiunile.

 **AVERTISMENT: AVERTISMENT** indică un pericol potențial de deteriorare a bunurilor, de vătămare corporală sau de deces.

© 2013 Dell Inc.

Mărci comerciale utilizate în acest text: Dell™, logoul DELL și Inspiron™ sunt mărci comerciale ale Dell Inc.; Intel® Centrino® și Core™ sunt mărci comerciale sau mărci comerciale înregistrate ale Intel Corporation în S.U.A. și în alte țări; Microsoft®, Windows®, și sigla butonului de pornire Windows sunt mărci comerciale sau mărci comerciale înregistrate ale Microsoft Corporation în Statele Unite și/sau în alte țări; Bluetooth® este o marcă comercială înregistrată deținută de Bluetooth SIG, Inc. și este utilizată de Dell sub licență; Blu-ray Disc™ este o marcă comercială deținută de Blu-ray Disc Association (BDA) și licențiată pentru utilizare pe discuri și playere.

Cuprins

Caracteristici Windows 8	13
Conectare	13
Contul Microsoft	13
Contul local	13
Blocarea și deblocarea computerului	13
Accesarea desktopului	14
Oprirea computerului	14
Pictograme interactive	14
Ecranul și pictogramele de Start	15
Aplicații	16
Închiderea unei aplicații	16
Îmbinarea aplicațiilor	16
Mai multe informații	16
Despre computerul dvs.	17
Adaptorul de alimentare	17
Bateria	18
Bateria internă plată	18
Touchpadul	19
Afișajul	19
Afișajul cu ecran tactil	19
Afișajul 3D	19
Afișajul wireless	20

Tastatura	20
Tastatura fizică	21
Retroiluminarea tastaturii	21
Tastatura pe ecran	22
Tipuri de conexiune pentru tastatură	22
Cu fir	22
Fără fir	22
Eticheta de service și codul de service expres	23
Localizarea etichetei pe computer	23
Site-ul web de asistență Dell	23
Configurarea sistemului	23
Dispozitivul de stocare	24
Dispozitive de stocare interne	24
Dispozitive de stocare amovibile	24
Unități și discuri optice	24
Cardurile de memorie	25
Modulul de memorie	27
Placa de bază	28
Chipsetul	29
Procesorul	29
Ventilatorul computerului	30
Radiatorul	30
Pasta termică	30
Placa video	31
Tunerele TV	32
Tunere TV interne	32
Tunere TV externe	32

Difuzoare	33
Sistemul audio 2.1	33
Sistemul audio 5.1	33
Sistemul audio 7.1	33
Camera Web	34
Plăcile ExpressCard	34
Rețeaua	36
Modemul	36
Routerul	36
Placa cu interfață de rețea (NIC)	36
Adaptorul de rețea locală wireless (WLAN)	37
Adaptorul de rețea wireless de arie largă (WWAN)	37
Bluetooth	37
Comunicarea în câmp apropiat	37
Configurarea calculatorului	38
Conectarea la Internet	38
Conectarea la Internet prin LAN	38
Conectarea la Internet prin WLAN	38
Conectarea la Internet prin WWAN	39
Configurarea sistemului audio	40
Configurarea sistemului audio 5.1/7.1	40
Conectarea difuzoarelor în sistemul audio 5.1	41
Conectarea difuzoarelor în sistemul audio 7.1	42
Configurarea imprimantei	43
Configurarea camerei Web	44
Camera Web integrată	44
Camera Web externă	44
Configurarea funcției Bluetooth	44

Utilizarea computerului	45
Încărcarea bateriei	45
Utilizarea tastaturii	45
Comenzi rapide de la tastatură	45
Comenzi rapide de la tastatură — Windows 8/Windows RT	48
Particularizarea tastaturii	49
Modificarea limbii tastaturii	50
Utilizarea tastaturii numerice a laptopului	51
Utilizarea touchpadului	51
Gesturi pentru touchpad	52
Derulare	52
Panoramare	53
Rotire	54
Mișcare	54
Lansare rapidă	55
Utilizarea ecranului tactil	55
Gesturi pe ecranul tactil	55
Panoramare	56
Menținere	56
Mișcare	56
Rotire	57
Derulare	57
Utilizarea Bluetooth	58
Legarea unui dispozitiv Bluetooth la computerul dvs.	58
Utilizarea camerei Web	58
Captarea unei imagini statice	59
Înregistrare video	59
Selectarea camerei și a microfonului	59

Porturi și conectori	60
Audio	60
Tipuri de porturi audio.	60
USB	61
Porturi USB	61
Standarde USB	62
eSATA	62
IEEE 1394	63
Caracteristici principale	63
Tipuri de conectori IEEE 1394	63
Visual Graphics Array (VGA)	64
Interfața vizuală digitală (DVI)	64
DisplayPort	64
Mini-DisplayPort	64
Avantajele interfeței DisplayPort.	65
HDMI	65
Avantajele interfeței HDMI	65
Mini HDMI	65
Micro HDMI	66
S/PDIF	66
Rețeaua	67
Rețeaua locală (LAN)	67
Rețeaua locală wireless (WLAN)	68
Rețeaua de arie largă wireless (WWAN)	68
Rețeaua personală wireless (WPAN)	68

Software și aplicații	69
Computrace	69
Activarea software-ului Computrace	70
Solicitarea asistenței cu privire la Computrace	70
Descărcările My Dell	70
My Dell	71
Descărcarea sau upgrade-ul de My Dell	71
Accesarea de My Dell:	71
PC Checkup	71
Stația de soluții	72
Oferte pentru stația de soluții	73
Quickset	73
Instalarea Quickset	74
Aplicații NVIDIA 3D	74
Redarea jocurilor în 3D	74
Comenzi rapide de la tastatură	75
DellConnect	76
Restabilirea sistemului de operare	77
Opțiuni de restabilire a sistemului	77
Dell Backup and Recovery	78
Dell Backup and Recovery Basic	78
Accesarea Dell Backup and Recovery	78
Crearea de discuri de recuperare a sistemului	79
Restabilirea computerului dvs.	79
Dell Backup and Recovery Premium	79
Trecerea la Dell Backup and Recovery Premium.	79
Restabilirea datelor de sistem	79

Restabilirea anumitor foldere sau fișiere dintr-un Full System Backup.	79
Restabilirea anumitor foldere sau fișiere dintr-un File & Folder Backup.	80
Crearea unui Full System Backup.	80
Dell DataSafe Local Backup.	80
Dell DataSafe Local Backup	81
Dell DataSafe Local Backup Basic	81
Lansarea Dell DataSafe Local Backup	81
Crearea de discuri de recuperare a sistemului	81
Restabilirea computerului dvs. la starea de la o dată anterioară sau la setările din fabrică	81
Dell DataSafe Local Backup Premium	82
Trecerea la Dell DataSafe Local Backup Premium	82
Restabilirea datelor de sistem.	82
Restabilirea datelor folosind File and Folder Local Backup	82
Restabilirea anumitor fișiere sau foldere dintr-un Full System Backup.	82
Restabilirea anumitor fișiere sau foldere dintr-un File & Folder Backup.	82
Dell Factory Image Restore.	83
Accesarea Dell Factory Image Restore.	83
Pornirea Dell Factory Image Restore.	84
Restabilirea sistemului	85
Windows 8	85
Utilizarea funcției de restabilire a sistemului.	85
Anularea ultimei restabiliri a sistemului	85
Windows 7	86
Utilizarea funcției de restabilire a sistemului.	86

Anularea ultimei restabiliri a sistemului	86
Discul Operating System (Sistem de operare)	87
Reinstalarea sistemului de operare utilizând discul Operating System (Sistem de operare)	87
Discuri de recuperare a sistemului	87
Restabilirea computerului dvs. utilizând discul de recuperare a sistemului	88
Depanare	89
Indicații de bază privind depanarea	89
Diagnosticare	89
Pre-Boot System Assessment	89
Lansarea PSA	89
PSA îmbunătățit.	90
LCD BIST	91
Pornirea LCD BIST.	91
Lansarea ePSA	92
Coduri sonore.	93
BIOS	94
Schimbarea setărilor BIOS.	94
Accesarea programului de configurare a sistemului.	94
Resetarea parolei BIOS.	95
Îndepărtarea bateriei CMOS	95
Utilizarea punții sistem-placă	95
Modificarea secvenței de bootare	96
Folosirea meniului Boot (Bootare).	96
Folosirea opțiunii System Setup (Configurare sistem)	96

Solicitarea de asistență și contactarea reprezentanților Dell	97
Solicitarea de asistență	97
Contactarea reprezentanților Dell	97
Referințe	98
Întreținerea computerului	98
Gestionarea alimentării	98
Configurarea setărilor de alimentare	99
Configurarea comportamentului butonului de alimentare . . .	100
Îmbunătățirea duratei de viață a bateriei.	101
Modul de longevitate Dell	101
Modul de desktop Dell	102
Sfaturi pentru migrări	102
Migrarea de la un sistem de operare Windows la un sistem de operare mai recent	103
Instrucțiuni privind ergonomia	103
Dell și mediul înconjurător	105
Politica de conformitate cu reglementările	106
Detalii de contact pentru site-ul Web de conformitate cu reglementările.	106
Informații suplimentare privind conformitatea	106

Caracteristici Windows 8

Conectare

Vă puteți conecta în Windows 8 folosind un cont Microsoft sau un cont local.

Contul Microsoft

 **NOTA:** Pentru a vă conecta folosind un cont Microsoft pentru prima dată, computerul trebuie să fie conectat la Internet.

Prin folosirea unui cont Microsoft vă sincronizați setările, personalizările și altele, între contul dvs. de Microsoft și alte dispozitive Windows 8 la care vă conectați folosind aceeași adresă de e-mail. De asemenea, se face legătura între conturile de e-mail, SkyDrive și alte conturi asociate cu profilul dvs. de utilizator de pe computer. Setările computerului sunt stocate în contul dvs. Microsoft pentru a le putea restaura când aveți nevoie de ele.

Pentru a vă conecta folosind un cont Microsoft existent, introduceți adresa de e-mail și parola.

Pentru a crea un nou cont Microsoft, atingeți sau faceți clic pe **Sign up for a new email address (Înscriere pentru obținerea unei noi adrese de e-mail)** și urmați instrucțiunile afișate pe ecran.

Contul local

Atingeți sau faceți clic pe **Sign in without a Microsoft account (Autentificare fără cont Microsoft)** și urmați instrucțiunile afișate pe ecran.

Blocarea și deblocarea computerului

Blocarea computerului:

1. Accesați bara laterală cu pictograme interactive și atingeți sau faceți clic pe **Start**.
2. Atingeți sau faceți clic pe avatarul contului dvs. din colțul dreapta sus și apoi selectați **Lock (Blocare)**.

Deblocarea computerului:

1. Trageți cu degetul în sus din partea de jos a ecranului (sau apăsați pe orice tastă dacă folosiți o tastatură) pentru a ieși din ecranul de blocare.
2. În ecranul de autentificare, conectați-vă la computerul dvs. folosind oricare dintre cele două metode.

 **NOTA:** Pentru a utiliza o metodă de conectare diferită, atingeți sau faceți clic pe **Sign-in options** (Opțiuni de conectare) pentru a vedea opțiunile disponibile.

Accesarea desktopului

Pentru a accesa interfața desktop — ca și în versiunile anterioare de Windows — atingeți sau faceți clic pe pictograma **Desktop** din ecranul **Start**.

Oprirea computerului

1. Accesați bara laterală cu pictograme interactive și atingeți sau faceți clic pe **Settings** (Setări).
2. Atingeți sau faceți clic pe **Power** (Alimentare) și apoi selectați **Shut down** (Închidere).

 **NOTA:** Puteți accesa opțiunile de repaus și hibernare urmând aceiași pași.

Pictograme interactive

Pictogramele interactive asigură acces rapid la cele mai des folosite funcții, cum ar fi căutare, partajare, setări și altele. Bara laterală cu pictograme interactive afișează o listă cu pictogramele interactive disponibile, în funcție de ecranul sau aplicația care este activ(ă). Pentru a deschide bara laterală cu pictograme active, trageți cu degetul spre interior din marginea din dreapta a ecranului sau poziționați mouse-ul în colțul dreapta sus/jos al ecranului. Dacă folosiți un touchpad cu atingere multiplă, trageți cu degetul spre interior din marginea din dreapta a touchpadului.

Cele mai uzuale pictograme interactive sunt Search (Căutare), Share (Partajare), Start, Devices (Dispozitive) și Settings (Setări).



Căutare

Vă permite să găsiți aplicații, setări și fișiere pe computerul dvs. și pe Internet.



Partajare

Vă permite să partajați fotografiile, legături și altele cu prietenii dvs. și pe rețelele de socializare.



Start

Comută între ecranul de Start și ultima aplicație folosită.



Dispozitive

Vă permite să trimiteți fișiere la imprimante, la un alt computer și altele. Se poate folosi și pentru a trimite fișiere video și audio la dispozitivele compatibile, cum ar fi un televizor.



Setări

Oferă acces la notificări, controlul volumului, controlul luminozității și alte setări ale computerului.

Ecranul și pictogramele de Start

Ecranul Start oferă acces la aplicații, prieteni, fișiere și foldere și altele.

Puteți să personalizați ecranul de Start prin adăugarea, redimensionarea sau eliminarea de pictograme. De asemenea, puteți să rearanjați pictogramele și să le puneți în diferite grupuri.

Unele dintre pictograme sunt actualizate automat și vă permit să citiți titluri de știri, actualizări de stare și altele.

Puteți efectua căutări și din ecranul de Start prin introducerea de text de la tastatură și atingerea sau apăsarea tastei <Enter>.

Aplicații

Aplicațiile sunt programe create special pentru a utiliza interfața metro a sistemului de operare Windows 8. Aplicațiile rulează în modul ecran complet și sunt în general integrate cu interfața de utilizator Windows 8. Atingeți sau faceți clic pe pictograma cu aplicația pentru a lansa aplicația.

Închiderea unei aplicații

- Dacă folosiți un ecran tactil, trageți aplicația în partea de jos a ecranului și apoi eliberați aplicația.
- Dacă folosiți un mouse, faceți clic și trageți aplicația din partea de sus a ecranului în partea de jos și eliberați aplicația.

Îmbinarea aplicațiilor

Puteți vizualiza simultan două aplicații, prin îmbinarea lor la un loc.

Pentru a îmbina aplicații:

1. Deschideți cele două aplicații.
2. Trageți și eliberați una din aplicații în partea dreaptă a ecranului pentru a andoca respectiva aplicație.
3. Trageți și eliberați cealaltă aplicație în partea stângă a ecranului pentru a andoca respectiva aplicație.

Puteți redimensiona aplicațiile prin ținerea apăsată a butonului de redimensionare și tragerea lui.

Mai multe informații

Mai multe informații privind Windows 8 și noile sale caracteristici puteți obține folosind una din următoarele resurse.

- Pictograma **Getting Started** (Pornire)
- dell.com/support
- microsoft.com

Despre computerul dvs.

Adaptorul de alimentare

Adaptoarele de alimentare sunt folosite pentru a asigura alimentarea computerelor portabile și a anumitor computere desktop. Setul de adaptor de alimentare Dell este format din adaptorul de alimentare și din cablul de alimentare. Puterea nominală a adaptorului de alimentare (65 W, 90 W și altele) depinde de computerul pentru care este destinat, iar cablul de alimentare variază în funcție de țara unde se livrează adaptorul de alimentare.

△ **ATENȚIE: Pentru a evita deteriorarea computerului, vă recomandăm să folosiți exclusiv adaptorul de alimentare care a fost livrat împreună cu computerul sau un adaptor de alimentare de schimb aprobat de Dell.**



Bateria

Bateriile sunt clasificate în general după puterea nominală, ca de exemplu 45 WHr, 65 WHr și altele. Bateria vă permite să vă folosiți dispozitivul când acesta nu este conectat la o priză de curent.

Ciclul de viață al bateriei reprezintă numărul de descărcări și reîncărcări permise, fără a afecta semnificativ durata de funcționare. După ce acest ciclu de viață al bateriei se termină, trebuie să înlocuiți bateria.

În funcție de modelul de computer, bateria computerului dvs. poate fi înlocuită de către utilizator sau poate fi necesară prezența unui tehnician de service din partea Dell.

NOTA: Bateriile de mare capacitate au de regulă un ciclu de viață mai mare, deoarece aceste tipuri de baterii trebuie încărcate mai rar comparativ cu bateriile de capacitate mică.

NOTA: Pentru sfaturi privind îmbunătățirea duratei de viață a bateriei, consultați [Îmbunătățirea duratei de viață a bateriei](#).

Bateria internă plată

Bateria internă plată asigură alimentarea cipului din semiconductor complementar din oxid metalic (CMOS) atunci când computerul este oprit. Cipul din CMOS conține ora, data și alte informații de configurare legate de computerul dvs.

În condiții normale, bateria internă plată poate să țină câțiva ani. Factorii care afectează durata de viață a bateriei interne plate sunt tipul plăcii de bază, temperatura, durata de timp cât computerul este oprit și alți factori.



Touchpadul

Majoritatea laptopurilor sunt prevăzute cu un touchpad, care îndeplinește funcția unui mouse. Touchpadul are o suprafață sensibilă la atingere care simte mișcarea și poziția degetului (degetelor) dvs. Puteți folosi acest touchpad pentru a mișca cursorul, pentru a trage sau muta elemente selectate și pentru a face clicuri, prin simpla atingere a suprafeței sale. Touchpadurile care se activează prin gesturi recunosc gesturi cum ar fi panoramare, ciupire, rotire, derulare și altele. Puteți achiziționa și touchpaduri externe.

 **NOTA:** Pentru informații privind utilizarea touchpadului, consultați [Utilizarea touchpadului](#).

Afișajul

Afișajele sunt clasificate în funcție de dimensiunea ecranului, rezoluție, gama de culori și alte criterii. De regulă, un ecran cu o rezoluție mai mare și o paletă mai mare de culori oferă o calitate a imaginii superioară. Unele afișaje externe au de asemenea și porturi USB, cititoare de carduri media și altele.

Afișajele pot fi prevăzute și cu anumite funcții, cum ar fi ecran tactil, 3D și conexiune fără fir.

Afișajul cu ecran tactil

Ecranul tactil este un dispozitiv de afișaj care vă permite să interacționați cu obiectele de pe ecran prin apăsarea afișajului în loc să folosiți un mouse, touchpad sau o tastatură. Puteți să acționați ecranul tactil cu degetul, sau folosind un alt obiect pasiv, cum ar fi un stylus. Ecranele tactile sunt folosite de regulă la telefoane, tablete, computere și altele. Tehnologiile cele mai des folosite la ecranele tactile sunt cea capacitivă și cea rezistivă.

 **NOTA:** Ecranul tactil este posibil să nu fie acceptat de toate computerele.

 **NOTA:** Pentru informații despre utilizarea ecranului tactil, consultați [Utilizarea ecranului tactil](#).

Afișajul 3D

Afișajele 3D pot afișa imagini și video în format 3D. 3D rezultă din prezentarea de imagini separate în 2D pentru ochiul stâng și ochiul drept. Aceste imagini sunt apoi combinate și interpretate de creier ca o singură imagine cu adâncime.

 **NOTA:** Este posibil să fie necesar să purtați ochelari 3D speciali pentru a putea vizualiza imagini 3D.

Afișajul wireless

Această caracteristică fără fir vă permite să partajați afișajul computerului dvs. cu un televizor compatibil fără a folosi cabluri. Pentru a verifica dacă televizorul dvs. acceptă această caracteristică, consultați documentația televizorului.

Cerințele minime pentru configurarea afișajului fără fir sunt:

Procesor	Intel Core i3-3xx
Controler video	Intel HD Graphics
Placă WLAN	Intel Centrino 6100/6200/6300 sau Intel Centrino Advanced-N + WiMAX 6250
Sistem de operare	Windows 7 Home Premium sau Windows 8
Driver	Cele mai recente drivere de plăci de rețea wireless și Intel Wireless Display Connection Manager sunt disponibile la adresa dell.com/support .

 **NOTA:** Afișajul wireless este posibil să nu fie acceptat de toate computerele.

Tastatura

Tastaturile vă permit să tastați caractere și să efectuați funcții speciale folosind taste de comandă rapidă. Numărul de taste și de caractere disponibile poate diferi în funcție de țara unde se livrează tastatura.

Laptopurile au tastaturi integrate. Tabletele au de regulă tastaturi pe ecran, iar unele tablete acceptă și tastaturi externe. Desktopurile Dell au o tastatură externă conectată prin USD sau semnale wireless.

Tastele uzuale disponibile pe tastatură sunt următoarele:

- Taste alfanumerice pentru a tasta litere, numere, semne de punctuație și simboluri
- Taste de comandă rapidă pentru multimedia și aplicații
- Taste de control cum ar fi <Ctrl>, <Alt>, <Esc> și tasta Windows
- Taste de comandă rapidă pentru a efectua sarcini specifice sau pentru a lansa anumite funcții
- Taste funcționale, de la <F1> la <F12>
- Taste de navigare pentru mișcarea cursorului în documente sau ferestre: <Home>, <End>, <Page Up>, <Page Down>, <Delete>, <Insert> și tastele săgeți

Tastatura fizică

Tastaturile fizice sunt folosite la laptopuri și computere desktop. Laptopurile au în general o tastatură integrată. Tastaturile externe sunt folosite de regulă cu computerele desktop. Unele tastaturi pot avea anumite funcții cum ar fi taste pentru ajustarea volumului, comenzi rapide pentru aplicații, touchpad integrat, taste de comandă rapidă programabile, retroiluminare și altele.



Retroiluminarea tastaturii

Iluminatul de fundal de la anumite tastaturi fizice iluminează simbolurile de pe taste pentru a permite folosirea tastaturii în medii fără lumină. Puteți porni retroiluminarea în mod manual sau puteți configura ca retroiluminarea să pornească automat când computerul este plasat într-un mediu fără lumină.



Tastatura retroiluminată de la laptopurile Dell au niveluri de iluminare diferite. Apăsați pe tasta <Fn> și pe tasta săgeată dreapta pentru a comuta între diferitele niveluri de iluminare.

 **NOTA:** Tastatura retroiluminată s-a putea să nu fie disponibilă la toate computerele. Consultați secțiunea *Specifications* (Specificații) asociată computerului dvs. la dell.com/support.

Tastatura pe ecran

Tastatura pe ecran este disponibilă la aproape toate computerele și tabletele, totuși, sunt folosite în general la dispozitivele cu ecran tactil, cum ar fi tabletele și computerele all-in-one. Puteți selecta tastele folosind un mouse sau apăsând pe tastele de pe ecranul tactil.

Tipuri de conexiune pentru tastatură

Tastaturile pot fi conectate la computerul dvs. cu un cablu (cu fir) sau folosind semnale wireless (fără fir).

Cu fir

Tastaturile cu fir sunt conectate la computer printr-un cablu (în general, USB) și nu necesită o sursă de alimentare suplimentară, ca de exemplu baterii.

Fără fir

Tastaturile fără fir pot folosi tehnologia de frecvență radio (RF) sau Bluetooth (BT) pentru a se conecta la computerul dvs. Acest lucru reduce dezordinea și vă oferă flexibilitate în utilizarea tastaturii dintr-o poziție mai confortabilă de la câțiva metri de la computer. Astfel de tastaturi necesită baterii pentru a funcționa.

Tastaturile care utilizează tehnologia RF sunt livrate de obicei cu un receiver care trebuie conectat la computer. Tastaturile cu Bluetooth pot fi legate cu cardul Bluetooth integrat al computerului sau cu un adaptor Bluetooth extern.

Eticheta de service și codul de service expres

Eticheta de service și codul de service expres asociate computerului dvs. pot fi identificate în următoarele moduri:

- Eticheta de pe computer sau tabletă
- Pictograma My Dell sau aplicația software My Dell de pe computer. Pentru mai multe informații, consultați [Centrul de asistență Dell](#).
- Site-ul web de asistență Dell la **dell.com/support**
- Configurarea sistemului

Localizarea etichetei pe computer

Laptopuri — partea inferioară a laptopului (sub simbolul sistemului sau în slotul pentru baterie)

Desktopuri — în partea din spate sau de sus a carcasei de computer

Tablete — în partea din spate a tabletei

 **NOTA:** Pentru poziția exactă a etichetei pe dispozitivul dvs., consultați *Ghidul de pornire rapidă* livrat împreună cu computerul dvs. sau la adresa **dell.com/support**.

Site-ul web de asistență Dell

1. Accesați **dell.com/support**.
2. Faceți clic pe **Detect Service Tag** (Detectare etichetă service) și urmați instrucțiunile afișate pe ecran.

Configurarea sistemului

1. Porniți (sau reporniți) calculatorul.
2. Când este afișat logoul DELL, așteptați până apare mesajul cu F2, iar apoi apăsați pe <F2> imediat pentru a accesa System Setup (Configurare sistem).
 **NOTA:** Mesajul cu F2 rămâne activ pentru o scurtă perioadă. Dacă ratați mesajul, așteptați până când computerul se încarcă pe desktop, apoi opriți computerul și încercați din nou.
3. Navigați la fila **Main** (Principal) și căutați **Service Tag** (Etichetă service). Pentru mai multe informații despre System Setup (Configurare sistem), consultați *Owner's Manual* (Manualul de utilizare) asociat computerului dvs. la **dell.com/support**.

Dispozitivul de stocare

Dispozitivele de stocare vă permit să stocați date pentru utilizare ulterioară. Dispozitivele de stocare pot fi interne sau externe. Majoritatea dispozitivelor de stocare vor stoca date până când acestea sunt șterse manual de dvs. Exemple de dispozitive de stocare sunt unitatea de hard disk (HDD), unitatea cu cipuri (SSD), unitatea de disc optic, unitatea flash și altele.

Dispozitive de stocare interne

Dispozitivele de stocare interne sunt instalate în computerul dvs. și de regulă nu pot fi scoase cât timp computerul este pornit. Cele mai uzuale dispozitive de stocare interne sunt unitățile HDD și cele SSD.

Unitățile HDD și SSD folosesc interfața SATA pentru a transfera informații. De asemenea, unitățile SSD sunt similare din punct de vedere fizic cu unitățile HDD, ceea ce le face compatibile cu computerele existente.

Unitățile HDD sunt prevăzute cu plăci de disc, iar unitățile SSD au memorie flash. Acest lucru face ca unitățile SSD să fie mai rapide, mai silențioase, mai eficiente din punct de vedere al energiei și rezistente la șocuri.

Dispozitive de stocare amovibile

Dispozitivele de stocare pe care le puteți îndepărta din computerul dvs. fără a opri computerul sunt cunoscute drept dispozitive de stocare amovibile. Cele mai des folosite dispozitive de stocare amovibile sunt:

- Discuri optice
- Carduri de memorie
- Unități flash
- Unități de hard disk externe

Unități și discuri optice

Computerul dvs. acceptă o unitate DVD RW sau o unitate combo DVD RW și Blu-ray. Discurile optice pot fi de tipul doar în citire, scriere unică sau reinscriptibil.

Câteva din tipurile uzuale de unități sunt:

- Unitatea de scriere Blu-ray — citește și scrie pe discuri Blu-ray, DVD-uri și CD-uri.
- Combo cititor Blu-ray + DVD RW — citește discuri Blu-ray. Citește și scrie pe DVD-uri și CD-uri.
- Unitatea DVD RW — Citește și scrie pe DVD-uri și CD-uri.

Cardurile de memorie

Cardurile de memorie, cunoscute și sub denumirea de carduri media sau flash, folosesc memoria flash pentru a stoca date. Aceste carduri sunt reinscriptibile, rapide și memorează date chiar dacă alimentarea este oprită. Sunt utilizate de regulă la dispozitive cum ar fi camerele foto digitale, telefoane mobile, playere media, console de jocuri și altele. Computerul dvs. poate fi echipat cu un cititor de carduri media pentru a citi și scrie pe aceste carduri.

Câteva din tipurile uzuale de carduri de memorie sunt:

Secure Digital (SD)/Secure Digital High Capacity (SDHC)



Secure Digital Extended Capacity (SDXC) [card cu Ultra High Speed (UHS)]



Secure Digital miniSD



Multimedia Card (MMC)



MultiMedia Card plus (MMC+)



Multi Media Card (MMC) Mobile



RS MMC



Extreme Digital (xD)



Memory Stick XC (MSXC)



Compact Flash I , II/Compact Flash MD

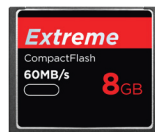

Memory Stick Duo



Memory Stick Pro Duo



Memory Stick Pro-HG Duo



Memory Stick (MS)/Memory Stick Pro (MS Pro)



Smart Media/Smart Media XD



Modulul de memorie

Un modul de memorie stochează date temporare de care computerul dvs. are nevoie pentru a îndeplini sarcini. Orice fișier sau aplicație se încarcă în modulele de memorie înainte să puteți să le deschideți sau să le utilizați. Modulele de memorie sunt clasificate în funcție de capacitatea lor (în GB) și viteza lor (în MHz). O memorie mai rapidă și mai mare asigură de regulă o funcționare mai bună. Tipurile uzuale de module de memorie sunt:

- Modul de memorie dual inline (DIMM) — Folosit la computerele tip desktop.
- Modul de memorie dual inline de mici dimensiuni (SODIMM) — Mai mic decât modulele DIMM. Este folosit de regulă la computerele de tip notebook, totuși ele pot fi folosite și la unele modele de computer compact de tip desktop și all-in-one.



Placa de bază

O placă de bază reprezintă partea centrală a computerelor. Toate celelalte dispozitive se conectează la placa de bază pentru a putea interacționa între ele. Placa de bază este prevăzută cu diverse controlere și conectori care ajută la schimbul de date între diferite componente ale computerului. O placă de bază poate avea și funcții integrate de grafică, sunet și rețea.

Câteva componente importante ale unei plăci de bază sunt:

- Slot procesor
- Conectori modul memorie
- Sloturi pentru plăci de extindere
- CMOS pentru stocarea BIOS

Imaginea de mai jos prezintă componentele de bază ale unei plăci de bază pentru un desktop.

NOTA: Dimensiunea, forma și locația componentelor poate varia, în funcție de tipul de placă de bază și computerul pentru care este proiectat.

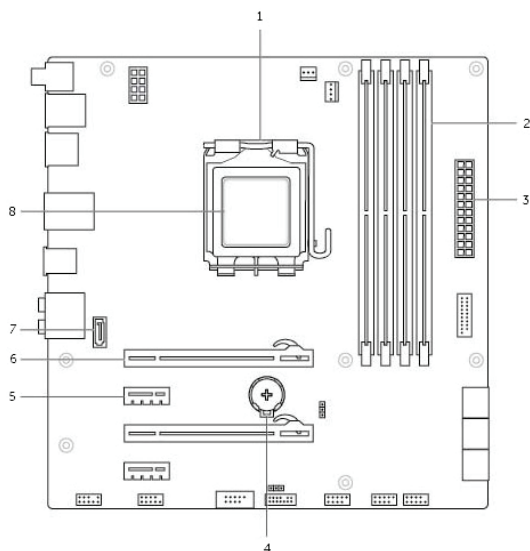

- | | | | |
|---|-------------------------|---|--------------------------|
| 1 | slot procesor | 2 | conector modul memorie |
| 3 | conector de alimentare | 4 | slot baterie |
| 5 | conector PCI-Express x1 | 6 | conector PCI-Express x16 |
| 7 | conector eSATA | 8 | procesor |

Chipsetul

Chipsetul asigură controlul componentelor de pe placa de bază și permite comunicarea între diferite componente. De regulă, acest chipset face parte din placa de bază, totuși, la unele procesoare din noua generație, chipsetul poate fi integrat în procesor.

Procesorul

Procesoarele primesc date și instrucțiuni de la aplicații și procesează date, conform solicitărilor venite din software.

Procesoarele sunt proiectate special pentru computere de tip desktop, pentru laptopuri, dispozitive mobile și altele. De regulă, procesorul proiectat pentru un anumit tip de dispozitiv nu poate fi utilizat la un alt tip de dispozitiv.

Procesoarele proiectate pentru laptopuri și dispozitive mobile consumă mai puțin curent în comparație cu procesoarele proiectate pentru computerele de tip desktop sau pentru servere.

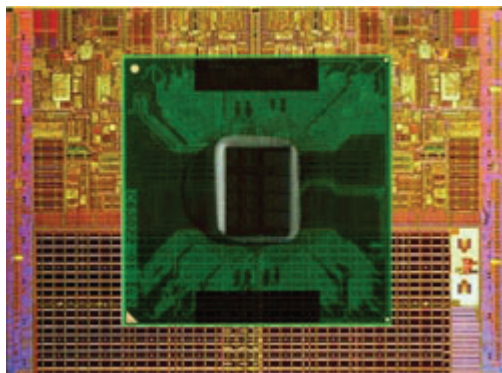

Procesoarele sunt clasificate în principal în funcție de următoarele criterii:

- Numărul de nuclee de procesare
- Viteza sau frecvența măsurate în Gigahertz (GHz) sau Megahertz (MHz)
- Memoria instalată, cunoscută și sub denumirea de cache

Aceste aspecte determină și performanța procesorului. Valori mai ridicate înseamnă o funcționare mai bună. Unele procesoare pot fi integrate pe placa de bază.

Câțiva producători de procesor sunt Intel, AMD, Qualcomm și alții.

Ventilatorul computerului

Ventilatorul computerului răcește componentele interne ale unui computer prin eliminarea de aer cald din computer. Ventilatoarele de computer sunt folosite de regulă pentru a răci componente care consumă mult curent și, drept urmare, generează o cantitate mare de căldură. Menținerea componentelor la o temperatură scăzută ajută la protejarea lor de supraîncălzire, funcționare defectuoasă și deteriorare.

Radiatorul

Radiatoarele sunt folosite pentru a disipa căldura generată de un procesor, de unele plăci grafice sofisticate și chipseturi instalate. În general, radiatoarele au un ventilator montat deasupra sau lângă ele pentru a intensifica fluxul de aer.

Un radiator este compus din brațe sau pale în loc de un singur bloc din metal. Acest lucru ajută la mărirea suprafeței de acoperire, pentru un nivel mai ridicat de disipare a căldurii. Un strat de pastă termică este aplicat între procesor/placa grafică și radiator pentru un schimb ușor de căldură.



Pasta termică

Pasta termică, numită și gel termic sau compus termic, este folosită pentru a crea un strat cu inducție termică între procesor și radiator. Aplicarea de pastă termică între procesor și radiator mărește transferul de căldură de la procesor la radiator, deoarece pasta termică are o conductivitate mai bună decât aerul.

Placa video

Placa video procesează datele grafice și trimite ieșiri video la un dispozitiv de afișaj, ca de exemplu un monitor sau un proiector.

Plăcile video pot fi de două tipuri:

- **Plăci video integrate** — Cunoscută și sub denumirea de plăci video instalate, sunt integrate pe placa de bază. La unele computere, placa video este integrată pe procesor. Plăcile video integrate împart de regulă memoria de sistem (RAM) și, de asemenea, pot folosi procesorul pentru a efectua procesare video.

O unitate de procesare accelerată (APU) este integrată pe același element ca și procesorul și oferă viteze mai ridicate de transfer a datelor, reducând în același timp consumul.

- **Plăci video discrete** — Plăcile video discrete sunt instalate separat pe placa de bază. Acestea au memorie dedicată pe plăci și oferă de regulă o performanță mai ridicată decât plăcile video integrate. Aceste plăci video discrete sunt destinate special pentru aplicații cu multe elemente de grafică, jocuri video de înaltă definiție și altele.

 **NOTA:** La instalarea unei plăci video discrete pe un computer care are și o placă video integrată, placa video integrată este dezactivată în mod implicit. Folosiți System Setup (Configurare sistem) pentru a selecta placa care va fi utilizată.

Grafica comutabilă permite computerelor prevăzute atât cu o placă grafică integrată cu consum redus, cât și cu o placă grafică discretă cu consum ridicat să comute între cele două plăci, în funcție de încărcare și cerințe.

Tunerele TV

Puteți folosi tunerele TV pentru a viziona programe TV pe computer. Tunerele TV sunt disponibile pentru computere de tip desktop și laptopuri ca dispozitive interne sau externe:

Tunere TV interne

- PCI-E
- PCI

Tunere TV externe

- USB
- Card PC
- ExpressCard



Tunerele TV sunt de regulă autonome, totuși, unele plăci video au, de asemenea, și tunere TV integrate.

Pentru mai multe informații privind tunerele TV, consultați documentația pentru tunerul TV.

Difuzoare

Laptopurile și tabletele au difuzoare integrate pentru ieșirea audio. Computerele tip desktop au și difuzor integrat, totuși, acestea sunt folosite doar pentru a produce sunete de bip pentru a indica erori sau defecte.

De asemenea, puteți conecta difuzoare externe la computerul sau tableta dvs. Difuzoarele pot accepta un conector audio de 3,5 mm, conexiune prin USB sau fără fir la computer.

Difuzoarele sunt de regulă clasificate după numărul de canale audio pe care le acceptă; 2, 2.1, 5.1, 7.1 ș.a.m.d. Cifra situată înaintea punctului zecimal indică numărul de canale și cifra de după indică subwooferul.

NOTA: Placa de sunet și difuzoarele trebuie să accepte 5.1/7.1 canale pentru a produce audio prin canalele 5.1/7.1.



Sistemul audio 2.1

2.1 se referă la un sistem cu două difuzoare (canalul stâng și canalul drept) și un subwoofer.

Sistemul audio 5.1

5.1 se referă la numărul de canale audio din majoritatea configurațiilor de sunet surround. Un sistem audio 5.1 folosește cinci canale audio principale (stânga față, dreapta față, centru, stânga surround și dreapta surround) și un canal audio de frecvență joasă.

Sistemul audio 7.1

7.1 se referă la numărul de canale audio din configurațiile sofisticate de sunet surround. Un sistem audio 7.1 folosește două difuzoare suplimentare (stânga spate și dreapta spate) în combinație cu sistemul audio 5.1 .

Camera Web

Camera Web vă permite să captați fișiere video și fotografii, putând fi folosită și pentru apeluri video. Afișajul dvs. poate fi dotat cu o cameră Web integrată sau puteți conecta o cameră Web externă la computerul dvs. Calitatea imaginii oferită de cameră este definită în principal de numărul de pixeli captați.

Pentru a utiliza camera Web, trebuie să instalați driverele și software-ul pentru camera Web. Dacă ați comandat camera Web împreună cu computerul, driverele și software-ul sunt de regulă deja instalate când primiți computerul.

Pentru mai multe informații privind camera Web, consultați [Utilizarea camerei Web](#).

Plăcile ExpressCard

Plăcile ExpressCard pot fi introduse în slotul pentru ExpressCard disponibil pe anumite computere. Dispozitivele care sunt disponibile în format ExpressCard sunt cartelele de tuner TV, cardurile de memorie, dispozitivele de comunicare și altele.

Când computerul dvs. este livrat din fabrică, slotul pentru ExpressCard este acoperit sau se introduce o placă falsă în respectivul slot pentru a împiedica pătrunderea de praf în computer. Trebuie să scoateți placa falsă pentru a putea instala ExpressCard.



1 ExpressCard sau placă falsă

Următoarea figură prezintă compararea plăcilor ExpressCard din punct de vedere al dimensiunii:

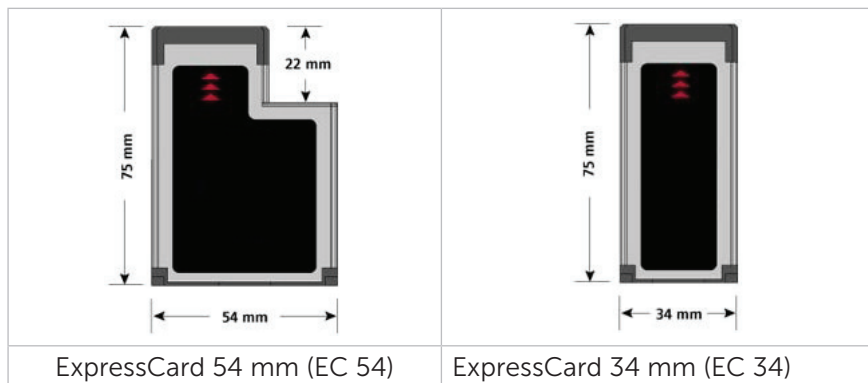

Tipuri de plăci ExpressCard Caracteristici

ExpressCard/34

- Se utilizează pentru computere mai mici și acceptă un număr limitat de periferice
- Poate fi utilizată atât în sloturi EC 34, cât și în sloturi EC 54

ExpressCard/54

- Acceptă o gamă largă de dispozitive periferice
- Consumă mai multă energie decât plăcile de 34 mm
- Poate fi utilizată numai pentru computere care acceptă sloturi EC 54

Rețeaua

Rețeaua vă permite să vă conectați dispozitivele unele de altele și la Internet. Aceste dispozitive includ computere, tablete, telefoane, imprimante și alte periferice. Rețelele pot fi configurate folosind Ethernet, Wi-Fi, WWAN, Bluetooth și altele.

Modemul

Modemurile vă permit să vă conectați computerul sau routerul la Internet. Modemurile pot fi de două tipuri: analogice (pe linie comutată) sau digitale (DSL sau cablu). Modemurile de tip DSL sau cablu sunt de regulă oferite de furnizorul dvs. de servicii de Internet.

- Modem pe linie comutată — Dispozitivele electronice care transformă semnalele telefonice analogice în semnale digitale pe care computerul le poate procesa, iar semnalele de computer digitale în semnale analogice care pot fi transmise prin liniile telefonice. Modemurile pe linie comutată pot fi interne sau externe.
- Modem digital — Utilizate pentru a trimite și primi date la/de la o linie telefonică digitală, ca de exemplu linia digitală de abonat (DSL - Digital Subscriber Line) sau rețeaua cu servicii digitale integrate (ISDN - Integrated Services Digital Network).

Routerul

Routerul este un dispozitiv care transmite date între rețele de computere. Cel mai cunoscut tip de routere sunt cele pentru uz personal și cele pentru birouri mici care vă permit să împărțiți conexiunea de Internet între mai multe dispozitive în mod simultan.

Routerele pot fi cu fir sau fără fir. Un router cu fir vă permite să vă conectați computerul folosind un cablu Ethernet (RJ45). Majoritatea routerelor de uz personal cu fir sunt prevăzute cu patru porturi care vă permit să conectați până la patru computere la Internet în mod simultan. Un router fără fir folosește tehnologia Wi-Fi și vă permite să vă conectați fără fir la rețea telefoanele, tabletele, computerele și alte dispozitive. Routerele fără fir se pot conecta la mai multe dispozitive în mod simultan. Pentru mai multe informații, consultați documentația pentru routerul dvs.

Placa cu interfață de rețea (NIC)

Plăcile cu interfață de rețea (NIC), cunoscute și sub denumirea de adaptoare de rețea sau adaptoare de rețea locală (LAN), se conectează la o rețea folosind un cablu Ethernet. Plăcile NIC pot fi interne (integrate în placa de bază) sau externe (plăci de extindere). Majoritatea computerelor noi au adaptoare de rețea integrate.

Adaptorul de rețea locală wireless (WLAN)

Adaptoarele WLAN utilizează tehnologia Wi-Fi și permit dispozitivelor dvs. să se conecteze la un router fără fir. Computerul dvs. poate fi prevăzut cu un adaptor WLAN intern (plăci de extindere sau integrate în placa de bază) sau extern.

Adaptorul de rețea wireless de arie largă (WWAN)

Controlerele din rețeaua wireless de arie largă (WWAN) permit conexiunea fără fir prin tehnologia turnurilor celulare. Această tehnologie este în principal disponibilă la telefoane, tablete și laptopuri din clasa business. Pentru a vă conecta prin WWAN, este posibil să fie necesară o cartelă SIM și un contract de service.

Bluetooth



Tehnologia Bluetooth vă permite să conectați alte dispozitive activate prin Bluetooth la computerul sau tableta dvs., pe o distanță mică. Dispozitivele cu Bluetooth pot include telefoane, căști, tastatură, mouse, imprimantă și altele. Adaptoarele cu Bluetooth pot fi interne (plăci de extindere sau integrate în placa de bază) sau externe.

Routerele mai sofisticate, cum ar fi routerele utilizate de companii, conectează rețele mari de afaceri sau ISP la routere centrale puternice care transmit date la viteze ridicate pe lângă cablurile de fibră optică.

Comunicarea în câmp apropiat

Comunicarea în câmp apropiat (NFC) vă permite să schimbați date două dispozitive prin atingerea unuia dintre dispozitive cu celălalt sau prin alăturarea lor. Puteți folosi dispozitive activate prin NFC pentru a citi marcaje NFC, pentru a efectua plăți, pentru a partaja fișiere între dispozitive compatibile și altele.

Pe laptopurile și tabletele Dell care acceptă NFC, aceasta este activată în mod implicit când funcția wireless este pornită.

-  **NOTA:** Pentru indicații privind conectarea dispozitivului dvs. cu NFC activat la computerul sau tableta dvs., consultați documentația asociată dispozitivului dvs.
-  **NOTA:** Partajarea de fișiere funcționează doar între dispozitive care folosesc sistemul de operare Windows.

Configurarea calculatorului

Procedura de configurare variază, în funcție de dispozitivul dvs. Pentru instrucțiuni specifice privind computerul sau tableta dvs., consultați *Ghidul de pornire rapidă* livrat împreună cu computerul dvs. sau la adresa dell.com/support.

Conectarea la Internet

Vă puteți conecta la Internet printr-o conexiune prin cablu, DSL, pe linie comutată sau WWAN. De asemenea, puteți instala un router cu fir sau fără fir pentru a împărtăși conexiunea la Internet prin cablu sau DSL la mai multe dispozitive. Unele modemuri pe cablu sau DSL sunt prevăzute și cu routere integrate fără fir.

 **NOTA:** Înainte de vă conecta computerul la Internet folosind un modem pe cablu sau DSL, asigurați-vă că modemul de bandă largă și routerul sunt configurate. Pentru informații privind configurarea modemului și a routerului, contactați-vă furnizorul de servicii de Internet.

Conectarea la Internet prin LAN

1. Conectați cablul de Ethernet la modem sau router și la computerul dvs.
2. Verificați ledurile de activitate de la modem sau router și de la computerul dvs.

 **NOTA:** Unele computere este posibil să nu fie prevăzute cu leduri de activitate.

3. Deschideți browserul Web pentru a verifica conexiunea la Internet.

Conectarea la Internet prin WLAN

 **NOTA:** Asigurați-vă că funcția Wi-Fi este activată pe computerul dvs. Pentru mai multe informații privind activarea funcției wireless pe computerul dvs., consultați *Ghidul de pornire rapidă* livrat împreună cu computerul dvs. sau la adresa dell.com/support.

Windows 8/Windows RT

1. Asigurați-vă că funcția wireless este activată pe computerul sau tableta dvs.
2. Selectați **Settings** (Setări) din bara laterală cu pictograme interactive.
3. Selectați .
4. Faceți clic pe rețeaua la care doriți să vă conectați.

5. Dacă vi se cere, introduceți cheia de rețea.

 **NOTA:** Este posibil să fi configurat deja cheia de rețea când ați configurat routerul sau routerul este posibil să aibă o cheie de rețea implicită. Pentru detalii, contactați producătorul routerului.

6. Activarea/dezactivarea partajării de fișiere (opțional).

Windows 7

1. Asigurați-vă că funcția wireless este activată pe computerul sau tableta dvs.

2. În zona de notificare, selectați .

3. Faceți clic pe rețeaua la care doriți să vă conectați.

4. Dacă vi se cere, introduceți cheia de rețea.

 **NOTA:** Este posibil să fi configurat deja cheia de rețea când ați configurat routerul sau routerul este posibil să aibă o cheie de rețea implicită. Pentru detalii, contactați producătorul routerului.

5. Activarea/dezactivarea partajării de fișiere (opțional).

Conectarea la Internet prin WWAN

Conexiunea WWAN nu necesită un modem sau un router pentru a permite laptopului sau tabletei dvs. să se conecteze la Internet. Placa WWAN de pe computerul dvs. se conectează direct la rețeaua furnizorului de servicii, la fel ca și telefonul mobil.

Dacă ați achiziționat o tabletă cu un contract de servicii de rețea, funcția Internet este posibil să fie deja activată. Pentru ajutor privind configurarea Internetului pe tableta dvs., contactați furnizorul dvs. de rețea.

Windows 8/Windows RT

1. Asigurați-vă că funcția wireless este activată pe computerul sau tableta dvs.

2. Selectați **Settings** (Setări) din bara laterală cu pictograme interactive.

3. Selectați .

4. Faceți clic pe rețeaua la care doriți să vă conectați.

Windows 7

1. Faceți clic pe **Start** , tastați **Mobile Broadband Utility** în caseta de căutare și apăsați pe <Enter>.

2. În fereastra Mobile Broadband Utility (Utilitar bandă largă mobilă), faceți clic pe **Connect** (Conectare).

Configurarea sistemului audio

Laptopurile și tabletele Dell au difuzoare integrate care acceptă un sistem audio cu două canale. Pentru a folosi difuzoarele integrate, redați un fișier media și setați volumul la nivelul dorit.

Computerele și tabletele Dell acceptă, de asemenea, și un port audio de 3,5 mm pentru a vă permite să conectați difuzoare externe. În cazul în care configurați un sistem audio pe două canale, conectați difuzoarele la portul pentru căști sau la portul audio de 3,5 mm.

Computerele de tip desktop de la Dell pot accepta și sisteme audio 5.1/7.1. În cazul în care configurați un sistem audio 5.1/7.1, trebuie să conectați difuzoarele la porturile corespunzătoare pentru cel mai bun nivel de ieșire audio.

 **NOTA:** Pentru mai multe informații privind porturile disponibile pe computerul sau tableta dvs., consultați *Specifications* (Specificații) la adresa dell.com/support.



 **NOTA:** Pentru rezultate optime, poziționați difuzoarele conform celor specificate în documentele livrate împreună cu difuzoarele dvs.

 **NOTA:** La computerele prevăzute cu o placă de sunet discretă, conectați difuzoarele la conectorii de pe placă.

Configurarea sistemului audio 5.1/7.1

Configurați-vă computerul pentru a asigura o ieșire audio multicanal.

Windows 7

1. Faceți clic pe **Start** , tastați Sound în caseta de căutare și apăsați pe <Enter>. Din rezultatele afișate, faceți clic pe **Sound** (Sunet). Alternativ, faceți clic pe **Start**  → **Control Panel** (Panou de control) → **Hardware and Sound** (Hardware și sunet) → **Sound** (Sunet).
2. Selectați **Speakers** (Difuzoare) și faceți clic pe **Configure** (Configurare). Va fi afișată fereastra **Speaker Setup** (Configurare difuzoare).
3. Selectați o configurație a difuzoarelor din **Audio channels:** (Canale audio:) și faceți clic pe **Test** (Testare). Ar trebui să auziți câte un ton din fiecare difuzor.
4. Faceți clic pe **Next** (Pasul următor).
5. Urmați instrucțiunile de pe ecran.

Conectarea difuzoarelor în sistemul audio 5.1

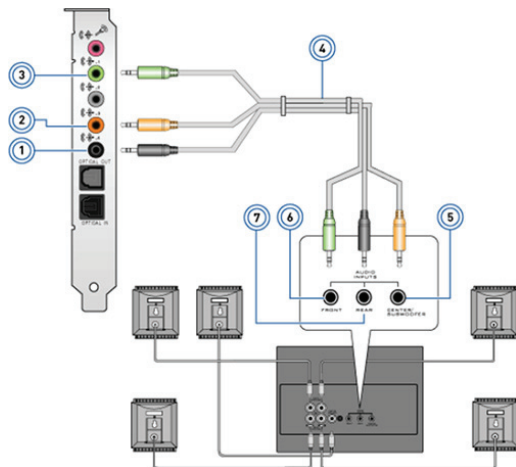

- | | | | |
|---|---|---|--|
| 1 | Conector audio spate pe computer | 5 | Conector ieșire surround centru/LFE pe difuzor |
| 2 | Conector ieșire surround centru/LFE pe computer | 6 | Conector audio față pe difuzor |
| 3 | Conector audio față pe computer | 7 | Conector audio spate pe difuzor |
| 4 | Cablu audio cu 5.1 canale | | |

Conectarea difuzoarelor în sistemul audio 7.1

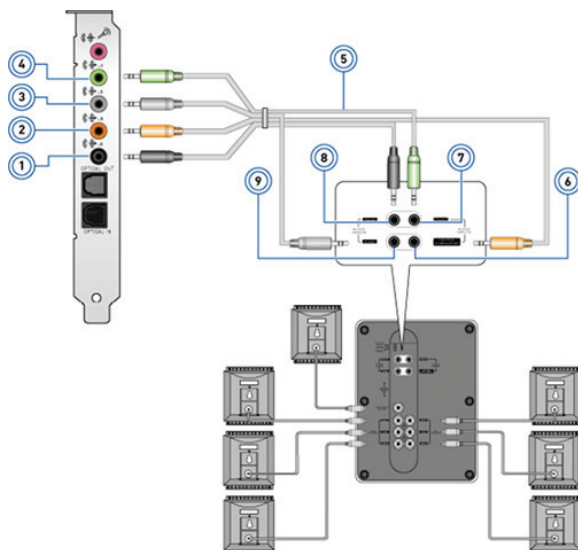

- | | | | |
|---|---|---|--|
| 1 | Conector audio spate pe computer | 6 | Conector ieșire surround centru/LFE pe difuzor |
| 2 | Conector ieșire surround centru/LFE pe computer | 7 | Conector audio față pe difuzor |
| 3 | Conector audio lateral pe computer | 8 | Conector audio spate pe difuzor |
| 4 | Conector audio față pe computer | 9 | Conector audio lateral pe difuzor |
| 5 | Cablu audio cu 7.1 canale | | |

Configurarea imprimantei

Puteți să conectați o imprimantă la computerul dvs. prin USB. Unele imprimante pot accepta și conexiune prin Wi-Fi și Bluetooth.

 **NOTA:** Funcțiile acceptate de imprimanta dvs. și pașii de instalare pot varia, în funcție de modelul de imprimantă. Pentru mai multe informații, consultați documentația imprimantei.

Dacă instalați o imprimantă cu fir, conectați imprimanta la computerul dvs. printr-un cablu USB înainte de a efectua acești pași. Dacă instalați o imprimantă fără fir, respectați instrucțiunile din documentația imprimantei dvs.

Windows 8

1. Accesați pictograma interactivă **Search** (Căutare).
2. Faceți clic pe **Settings** (Setări) și tastați `Devices` în caseta de căutare.
3. Faceți clic pe **Devices** (Dispozitive) și respectați instrucțiunile afișate pe ecran.

 **NOTA:** Dacă imprimanta dvs. a fost instalată, ea trebuie să apară în lista din partea dreaptă. Dacă imprimanta dvs. nu apare în listă, faceți clic pe **Add a device** (Adăugare dispozitiv) în partea de sus a listei cu dispozitive. Selectați-vă imprimanta din această listă pentru a o instala. Pentru mai multe informații privind configurarea imprimantei, consultați documentația imprimantei.

Windows 7

1. Faceți clic pe **Start**  → **Devices and Printers** (Dispozitive și imprimante).
2. Faceți clic pe **Add a Printer** (Adăugare imprimantă). Apare **Add Printer Wizard** (Programul asistent pentru adăugare imprimantă).
3. Urmați instrucțiunile din **Add Printer Wizard** (Programul asistent pentru adăugare imprimantă).

 **NOTA:** Este posibil să vi se ceară să instalați driverul de imprimantă când vă adăugați imprimanta. Folosiți suportul media cu driverul de imprimantă sau descărcați driverele de pe siteul Web al producătorului imprimantei. Pentru mai multe informații privind configurarea imprimantei, consultați documentația imprimantei dvs.

Configurarea camerei Web

Camera Web integrată

Camera Web integrată este situată pe ecranul laptopului sau pe afișajul extern. Dacă ați comandat camera Web împreună cu computerul, driverele și software-ul sunt deja instalate când primiți computerul. Utilizați suporturile media livrate împreună cu computerul doar pentru a le reinstala. Pentru mai multe informații privind utilizarea camerei Web, consultați [Utilizarea camerei Web](#).

Camera Web externă

Utilizați suporturile media livrate împreună cu camera Web pentru a instala driverele și alte software-uri necesare pentru utilizarea tuturor funcțiilor camerei Web. Pentru mai multe informații, consultați documentația livrată împreună cu camera Web.

Configurarea funcției Bluetooth

În cazul în care computerul sau tableta dvs. este livrat(ă) împreună cu o placă Bluetooth, aceasta este deja instalată și configurată. Pentru a activa funcția Bluetooth pe un laptop Dell, porniți funcția wireless.

Pentru a lega un dispozitiv cu computerul sau tableta dvs., consultați documentația dispozitivului dvs.

 **NOTA:** Pentru a afla dacă computerul sau tableta dvs. are o placă Bluetooth internă, consultați *Specifications* (Specificații) asociate computerului sau tabletei dvs. la adresa **dell.com/support**.

Utilizarea computerului

Încărcarea bateriei

Conectați adaptorul de alimentare la computerul sau tableta dvs. pentru a încărca bateria. Bateria se încarcă când computerul sau tableta este în funcțiune sau este oprit(ă). Ansamblul de circuite interne al bateriei previne supraîncălzirea acesteia.

 **NOTA:** Dacă bateria devine prea caldă din cauză că este pusă într-un mediu cald, este posibil să nu se încarce când conectați adaptorul de alimentare. Așteptați până se răcește pentru a relua procesul de încărcare.

 **NOTA:** Pentru pașii privind îmbunătățirea duratei de viață a bateriei din computerul dvs., consultați [Îmbunătățirea duratei de viață a bateriei](#).

Utilizarea tastaturii

Apăsați pe tastele de pe tastatura fizică sau atingeți caracterele de pe tastatura afișată pe ecran pentru a introduce textul și pentru a efectua alte funcții.

Comenzi rapide de la tastatură

Unele taste de pe tastatura de laptop și de pe unele tastaturi externe pot efectua două sau mai multe funcții când sunt apăstate împreună cu alte taste speciale, cum ar fi tasta <Fn>. Unele computere vă permit să selectați comportamentul implicit al tastei folosind System Setup (Configurare sistem) sau comenzi rapide de la tastatură.

<Ctrl><Shift><Esc>

Deschide fereastra **Task Manager** (Manager de activități).

<Fn><F8>

Comută între diferite dispozitive de afișare — doar monitor principal, rezervă, extindere la ambele monitoare și doar monitor secundar.

Evidențiați pictograma dorită pentru a comuta afișajul la respectiva opțiune.

<Fn> și tasta săgeată în sus

Mărește luminozitatea pentru un afișaj integrat.

<Fn> și tasta săgeată în jos

Reduce luminozitatea doar pentru afișajul integrat (nu pentru un monitor extern).

<Fn><Esc>	Activează un mod de gestionare a alimentării. Puteți reprograma această comandă rapidă de la tastatură pentru a activa un alt mod de gestionare a alimentării, utilizând fila Advanced (Avansat) din fereastra Power Options Properties (Proprietăți opțiuni de alimentare).
<F2>	Redenumeste elementul selectat.
<F3>	Caută un fișier sau un folder.
<F4>	Afișează bara de adrese verticală în Windows Explorer.
<F5>	Reîmprospătează fereastra activă.
<F6>	Comută prin elementele de ecran dintr-o fereastră sau de pe desktop.
<F10>	Activează bara de meniu în programul activ.
<Ctrl><c>	Copiază un element selectat.
<Ctrl><x>	Decupează un element selectat.
<Ctrl><v>	Lipește un element selectat.
<Ctrl><z>	Anulează o acțiune.
<Ctrl><a>	Selectează toate elementele dintr-un document sau o fereastră.
<Ctrl><F4>	Închide fereastra activă (în programe care vă permit să deschideți mai multe documente simultan).
<Ctrl><Alt><Tab>	Utilizează tastele săgeată pentru a comuta între elementele deschise.
<Alt><Tab>	Comută între aplicații deschise.
<Alt><Esc>	Comută între elemente în ordinea în care acestea au fost deschise.
<Delete>	Șterge un element selectat și îl mută în Recycle Bin (Coșul de reciclare).
<Shift><Delete>	Șterge elementul selectat fără a-l muta mai întâi în Recycle Bin (Coșul de reciclare). ATENȚIE: Fișierele șterse folosind această metodă nu pot fi recuperate din Recycle Bin (Coșul de reciclare).

<Ctrl> și tasta săgeată la dreapta	Deplasează cursorul la începutul următorului cuvânt.
<Ctrl> și tasta săgeată la stânga	Deplasează cursorul la începutul cuvântului anterior.
<Ctrl> și tasta săgeată în jos	Deplasează cursorul la începutul următorului paragraf.
<Ctrl> și tasta săgeată în sus	Deplasează cursorul la începutul paragrafului anterior.
<Ctrl><Shift> cu o tastă săgeată	Selectează un bloc de text.
<Shift> cu orice tastă săgeată	Selectează mai multe elemente dintr-o fereastră sau de pe desktop sau selectează text dintr-un document.
Tasta Windows și <m>	Minimizează toate ferestrele deschise.
Tasta Windows și <Shift><m>	Restabilește toate ferestrele minimizezate. Această combinație de taste funcționează ca un comutator pentru a restabili ferestrele minimizezate ca urmare a utilizării combinației dintre tasta Windows și <m>.
Tasta Windows și <e>	Lansează Windows Explorer.
Tasta Windows și <r>	Deschide caseta de dialog Run (Executare).
Tasta Windows și <f>	Deschide caseta de dialog Search Results (Rezultate căutare).
Tasta Windows și <Ctrl><f>	Deschide caseta de dialog Search Results-Computer (Rezultate căutare-Computer) (în cazul în care computerul este conectat la o rețea).
Tasta Windows și <Pause>	Deschide caseta de dialog System Properties (Proprietăți sistem) .

Comenzi rapide de la tastatură — Windows 8/Windows RT

Tabelul prezintă câteva comenzi rapide de la tastatură specifice sistemelor de operare Windows 8 și Windows RT. Aceste comenzi rapide sunt prevăzute pe lângă comenzile rapide de pe tastatură care sunt deja disponibile în versiunile anterioare Windows.

Tasta Windows și începeți să tastați	Se efectuează o căutare în computerul dvs.
<Ctrl><+>	Mărire într-un număr mare de elemente de pe ecran, cum ar fi aplicații fixate pe ecranul de Start.
<Ctrl><->	Micșorare dintr-un număr mare de elemente de pe ecran, cum ar fi aplicații fixate pe ecranul de Start.
Tasta Windows și <c>	Deschide bara laterală cu pictograme interactive.
Tasta Windows și <f>	Deschide pictograma interactivă Search (Căutare) pentru a efectua căutări pe computerul dvs.
Tasta Windows și <h>	Deschide pictograma interactivă Search (Căutare).
Tasta Windows și <i>	Deschide pictograma interactivă Settings (Setări).
Tasta Windows și <j>	Comută între aplicația principală și aplicația fixată.
Tasta Windows și <k>	Deschide pictograma interactivă Devices (Dispozitive).
Tasta Windows și <o>	Blochează orientarea ecranului (portret sau peisaj).
Tasta Windows și <q>	Deschide pictograma interactivă Search (Căutare) pentru a căuta aplicații pe computerul dvs.
Tasta Windows și <w>	Deschide pictograma interactivă Search (Căutare) pentru a căuta controale ale setărilor de computer pe computerul dvs.
Tasta Windows și <z>	Afișează opțiunile disponibile în aplicație.

Tasta Windows și bara de spațiu	Schimbă limba de introducere și configurația tastaturii.
Tasta Windows, <Ctrl> și bara de spațiu	Schimbă pe o limbă de introducere și o configurație a tastaturii selectate anterior.
Tasta Windows și <Tab>	Comută prin aplicațiile deschise (cu excepția aplicațiilor de pe desktop).
Tasta Windows, <Ctrl> și <Tab>	Comută prin aplicațiile deschise (cu excepția aplicațiilor de pe desktop) și le fixează pe măsură ce se trece prin ele.
Tasta Windows, <Shift> și <Tab>	Comută prin aplicațiile deschise (cu excepția aplicațiilor de pe desktop) în ordine inversă.
Tasta Windows, <Shift> și <.>	Fixează o aplicație în partea stângă.
Tasta Windows și <.>	Fixează o aplicație în partea dreaptă.

 **NOTA:** Pentru tastele de comandă rapidă speciale disponibile pe computerul dvs., consultați *Ghidul de pornire rapidă* livrat împreună cu computerul dvs. sau la adresa dell.com/support.

Particularizarea tastaturii

Puteți particulariza tastatura după cum urmează:

- Schimbați intervalul dinaintea repetării caracterelor de pe tastatură când apăsați și țineți apăsată o tastă
- Schimbați viteza la care caracterele tastaturii se repetă
- Schimbați frecvența de clipire a cursorului
- Particularizați secvențele de taste pentru limbile tastaturii

Pentru a particulariza tastatura:

Windows 8

1. Faceți clic dreapta oriunde pe ecranul **Start**.
2. Apare pictograma **All apps** (Toate aplicațiile) în colțul dreapta jos al ecranului.
3. În **Windows System** (Sistem Windows), faceți clic pe **Control Panel** (Panou de control).
4. Dacă elementul **Control Panel** (Panou de control) este afișat pe **Category** (Categorie), faceți clic pe meniul vertical **View by:** (Vizualizare după:) și selectați **Small icons** (Pictograme mici) sau **Large icons** (Pictograme mari).

5. Faceți clic pe **Keyboard** (Tastatură).
6. Reglați setările tastaturii pe care doriți să le schimbați și faceți clic pe **OK** pentru a salva setările și închide fereastra.

Windows 7

1. Faceți pe **Start**  → **Control Panel** (Panou de control).
2. Dacă elementul **Control Panel** (Panou de control) este afișat pe **Category** (Categorie), faceți clic pe meniul vertical **View by:** (Vizualizare după:) și selectați **Small icons** (Pictograme mici) sau **Large icons** (Pictograme mari).
3. Faceți clic pe **Keyboard (Tastatură)**.
4. Reglați setările tastaturii pe care doriți să le schimbați și faceți clic pe **OK** pentru a salva setările și închide fereastra.

Modificarea limbii tastaturii

Windows 8

1. Faceți clic dreapta oriunde pe ecranul **Start**.
2. Apare pictograma **All apps** (Toate aplicațiile) în colțul dreapta jos al ecranului.
3. În **Windows System** (Sistem Windows), faceți clic pe **Control Panel** (Panou de control).
4. Faceți clic pe **Clock, Language, and Region** (Ceas, limbă și regiune).
5. În **Language** (Limbă), faceți clic pe **Change input methods** (Modificare metode de introducere).
6. La **Input Method** (Metodă de introducere), faceți clic pe **Add an input method** (Adăugare metodă de introducere).
7. Faceți clic pe limba pe care doriți să o adăugați, apoi faceți clic pe **Add** (Adăugare).

Windows 7

1. Faceți clic pe **Start**  → **Control Panel** (Panou de control).
2. Dacă elementul **Control Panel** (Panou de control) este afișat pe **Category** (Categorie), faceți clic pe meniul vertical **View by:** (Vizualizare după:) și selectați **Small icons** (Pictograme mici) sau **Large icons** (Pictograme mari).
3. Faceți clic pe **Region and Language** (Opțiuni regionale și lingvistice).
4. În **Keyboards and Languages** (Tastaturi și limbi), faceți clic pe **Change keyboard...** (Modificare tastatură...).
5. În **General** (General), faceți clic pe **Add...** (Adăugare...).
6. Faceți clic pe limba pe care doriți să o adăugați, apoi faceți clic pe **OK**.

Utilizarea tastaturii numerice a laptopului

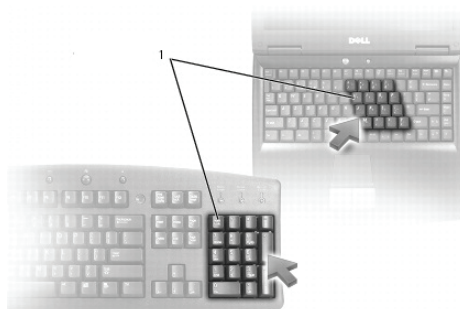

1 Tastatura numerică

Laptopul dvs. poate avea o tastatură numerică integrată în tastatură. Aceasta este echivalentă cu tastatura numerică a unei tastaturi extinse.

- Pentru a tasta un număr sau un simbol, apăsați și țineți apăsată tasta <Fn> și apăsați pe tasta dorită.
- Pentru a activa tastatura numerică, apăsați pe <Num lock>. Lumina  arată că această tastatură este activă.
- Pentru a dezactiva tastatura numerică, apăsați din nou pe <Num lock>.

 **NOTA:** Unele laptopuri pot avea o tastatură numerică dedicată.

Utilizarea touchpadului

Puteți utiliza touchpadul pentru a muta cursorul sau pentru a selecta obiecte pe ecran.

- Pentru a muta cursorul, treceți ușor degetul peste touchpad.
- Pentru a selecta sau face clic stânga pe un obiect, apăsați pe butonul stâng al touchpadului sau atingeți suprafața touchpadului o dată.
- Pentru a face clic dreapta pe un obiect, atingeți o singură dată butonul drept al touchpadului.
- Pentru a face dublu clic pe un obiect, apăsați de două ori pe butonul stâng al touchpadului sau atingeți de două ori touchpadul.
- Pentru a selecta și a muta (sau a glisa) un obiect, așezați cursorul pe obiect și atingeți de două ori touchpadul fără a ridica degetul de pe touchpad după a doua atingere, apoi mutați obiectul selectat prin trecerea degetului pe deasupra suprafeței.

Gesturi pentru touchpad

 **NOTA:** Este posibil ca unele dintre gesturile pentru touchpad să nu fie acceptate de computer.

 **NOTA:** Puteți schimba setările pentru gesturile pentru touchpad făcând dublu clic pe pictograma touchpad din zona de notificare.

Computerul dvs. poate accepta gesturi pentru **Scroll** (Derulare), **Zoom** (Panoramare), **Rotate** (Rotire), **Flick** (Mișcare) și **Quick Launch** (Lansare rapidă).

Derulare

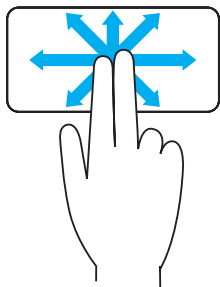

Panoramare — Vă permite să mutați focalizarea pe obiectul selectat când nu este vizibil întregul obiect.

Deplasați două degete în direcția dorită pentru a derula și a panorama obiectul selectat.

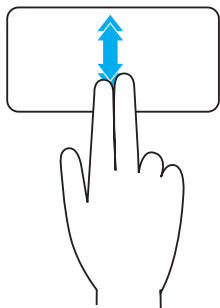

Derulare automată pe verticală — Vă permite să derulați în sus sau în jos în fereastra activă.

Deplasați rapid două degete în sus sau în jos pentru a activa derularea automată pe verticală.

Atingeți touchpadul pentru a opri derularea pe verticală.

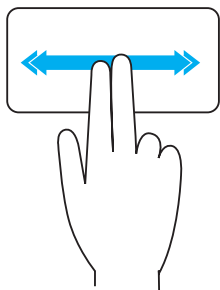

Derulare automată pe orizontală — Vă permite să derulați la stânga sau la dreapta în fereastra activă.

Deplasați rapid două degete spre stânga sau spre dreapta pentru a activa derularea automată pe orizontală.

Atingeți touchpadul pentru a opri derularea automată.

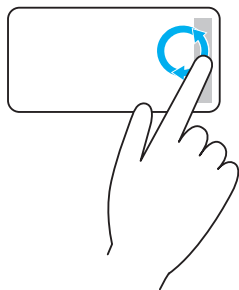

Derulare circulară în sus/jos — vă permite să derulați în sus/jos.

Deplasați un deget în zona de derulare verticală, în extrema dreaptă a touchpadului, cu o mișcare circulară în sens orar pentru a derula în sus sau în sens antiorar pentru a derula în jos.

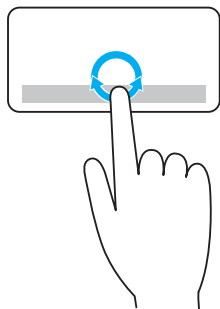

Derulare circulară la stânga/dreapta — Vă permite să derulați la stânga/dreapta.

Deplasați un deget în zona de derulare orizontală, în extrema inferioară a touchpadului, cu o mișcare circulară în sens orar pentru a derula la dreapta sau în sens antiorar pentru a derula la stânga.

Panoramare

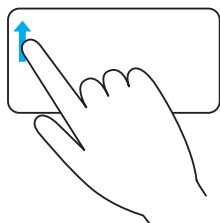

Panoramare cu un deget — Permite mărirea sau micșorarea, prin deplasarea unui deget în zona de panoramare (extrema stângă a touchpadului).

Pentru mărire, deplasați un deget în sus în zona de panoramare.

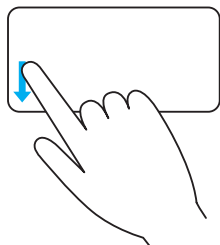

Pentru micșorare, deplasați un deget în jos în zona de panoramare.

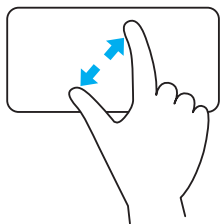

Panoramare cu două degete — Permite mărirea sau micșorarea prin folosirea a două degete pe touchpad.

Puneți două degete pe touchpad și îndepărtați-le pentru mărire.

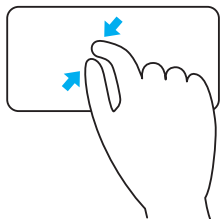

Puneți două degete pe touchpad și apropiați-le pentru micșorare.

Rotire

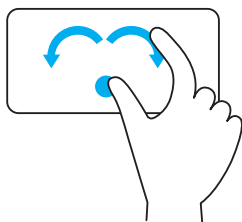

Răsucire — Vă permite să rotiți conținutul activ în trepte de 90° utilizând două degete.

Cu degetul mare în poziție fixă, deplasați arătătorul în formă de arc spre dreapta sau spre stânga pentru a roti elementul selectat la 90° în sens orar sau în sens antiorar.

Mișcare

Vă permite să întoarceți conținutul înainte sau înapoi.

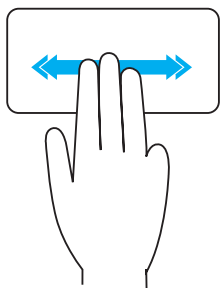

Deplasați rapid trei degete spre stânga sau spre dreapta pentru a întoarce conținutul înapoi sau înainte.

Lansare rapidă

Vă permite să deschideți aplicațiile preferate.

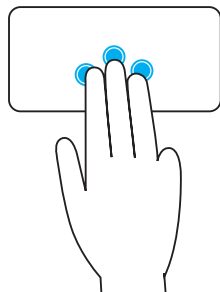

Atingeți touchpadul cu trei degete pentru a lansa aplicația preconfigurată.

NOTA: Utilizați instrumentul de configurare a touchpadului pentru a alege aplicația care urmează să fie lansată.

Utilizarea ecranului tactil

 **NOTA:** Evitați folosirea ecranului tactil în medii pline cu praf sau în condiții de căldură sau umiditate.

 **NOTA:** Schimbările bruște de temperatură pot cauza formarea de condens pe suprafața internă a ecranului. Acest lucru nu afectează utilizarea normală și condensul va dispărea după ce calculatorul este pornit timp de cel puțin 48 de ore.

În cazul în care computerul sau tableta dvs. este prevăzută cu un afișaj cu ecran tactil, puteți atinge ecranul pentru a interacționa cu elementele în loc să folosiți un mouse sau o tastatură.

Câteva din operațiile de bază pe care le puteți efectua folosind un ecran tactil sunt deschiderea de fișiere, foldere și aplicații, mărire, micșorare, defilare, rotire imagini și altele.

Puteți efectua operațiile pe care le-ați efectua în mod normal cu un mouse, cum ar fi deschiderea de fișiere, foldere și aplicații, derularea folosind bare de defilare, închiderea și minimizarea de ferestre folosind butoanele de pe fereastră și altele.

De asemenea, puteți folosi tastatura de pe ecran utilizând ecranul tactil.

Gesturi pe ecranul tactil

Gesturile pe ecranul tactil îmbunătățesc utilitatea unui ecran tactil, permițându-vă să efectuați operații precum panoramarea, derularea, rotirea și așa mai departe, trecând cu degetul peste ecran sau atingând ecranul cu degetul.

 **NOTA:** Unele dintre aceste gesturi sunt specifice aplicațiilor și este

posibil să nu funcționeze în toate aplicațiile.

Panoramare

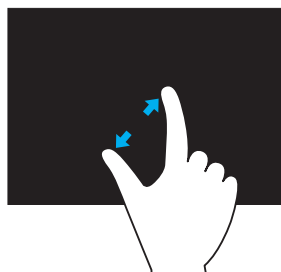

Puneți două degete pe ecranul tactil și îndepărtați-le pentru mărire.

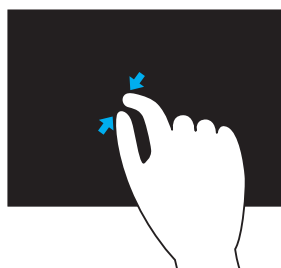

Puneți două degete pe ecranul tactil și apropiați-le pentru micșorare.

Menținere

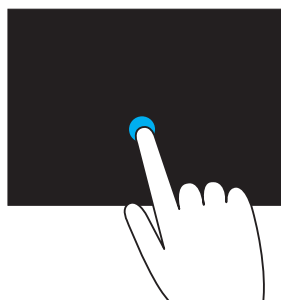

Apăsați și mențineți degetul pe ecranul tactil pe element pentru a deschide meniul contextual.

Mișcare

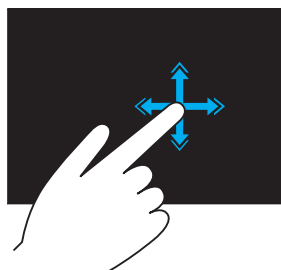

Deplasați rapid un deget în direcția dorită pentru a naviga prin conținutul din fereastra activă, precum prin paginile unei cărți.

Deplasarea funcționează și pe verticală, atunci când parcurgeți conținuturi cum ar fi imaginile sau cântecelele dintr-o listă de redare.

Rotire



Rotire în sens orar — Cu un deget sau cu degetul mare în poziție fixă, deplasați celălalt deget în formă de arc spre dreapta

Rotire în sens antiorar — Cu un deget sau cu degetul mare în poziție fixă, deplasați celălalt deget în formă de arc spre stânga

De asemenea, puteți roti conținutul activ prin deplasarea ambelor degete într-o mișcare circulară.

Derulare

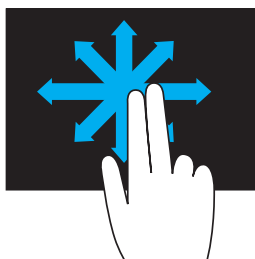

Panoramare — Mută focalizarea pe obiectul selectat când nu este vizibil întregul obiect.

Deplasați două degete în direcția dorită pentru a panorama obiectul selectat.

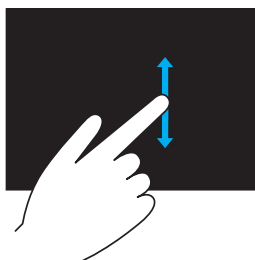

Derulare verticală — Derulare în sus sau în jos în fereastra activă.

Deplasați un deget în sus sau în jos pentru a activa derularea verticală.

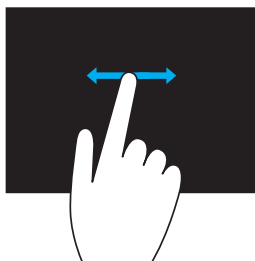

Derulare orizontală — Derulare la dreapta sau la stânga în fereastra activă.



Deplasați un deget spre dreapta sau spre stânga pentru a activa derularea orizontală.

Utilizarea Bluetooth

Puteți conecta (lega) dispozitive Bluetooth, cum ar fi mouse, tastatură, căști, telefoane, televizoare și altele. Pentru detalii privind legarea dispozitivului la computerul dvs., consultați documentația asociată dispozitivului.

 **NOTA:** Asigurați-vă că aveți driverele pentru Bluetooth instalate pe computer.

Legarea unui dispozitiv Bluetooth la computerul dvs.

1. Activați funcția Bluetooth pe computerul sau tableta dvs. și pe dispozitivul pe care îl legați.
Pe un laptop Dell, porniți funcția wireless pentru a activa Bluetooth.
Pentru informații privind activarea Bluetooth pe dispozitivul dvs., consultați documentația dispozitivului dvs.
2. Faceți clic dreapta pe pictograma Bluetooth în zona de notificare din bara de activități și faceți clic pe **Add a Device** (Adăugare dispozitiv).
 **NOTA:** Dacă nu puteți să localizați pictograma Bluetooth, faceți clic pe săgeata situată lângă zona de notificare.
3. Din fereastra **Add a device** (Adăugare dispozitiv), selectați dispozitivul și faceți clic pe **Next** (Pasul următor).
 **NOTA:** Dacă dispozitivul dvs. nu apare în listă, asigurați-vă că dispozitivul poate fi descoperit.
4. Urmați instrucțiunile de pe ecran pentru a finaliza procesul de legare.
 **NOTA:** Este posibil ca un cod de acces să fie afișat pe computerul și dispozitivul dvs.
5. Când legarea este finalizată, se va afișa un mesaj de confirmare a legării dispozitivului.

Utilizarea camerei Web

Dacă computerul sau afișajul este dotat cu o cameră Web integrată, driverele sunt instalate și configurate din fabrică. Camera Web este activată automat când lansați o aplicație de conversație video sau de captare video. Puteți folosi și Dell Webcam Central (Centrala Dell pentru camera Web) (doar la sistemul de operare Windows 7) pentru a capta imagini statice și înregistrări video cu camera Web.

Porturi și conectori

Audio

Conectorii audio vă permit să conectați difuzoare, căști, microfoane, sisteme de sunet, amplificatoare sau televizoare pentru ieșire audio.

 **NOTA:** Computerul dvs. este posibil să nu accepte toate porturile audio. Pentru informații privind porturile disponibile pe computerul dvs., consultați *Ghidul de pornire rapidă* livrat împreună cu computerul dvs. sau *Specifications* (Specificații) la adresa [dell.com/support](https://www.dell.com/support).

Tipuri de porturi audio



Port de căști — Conectează căștile, difuzorul alimentat sau sistemul de sunet.



Port de microfon — Conectează un microfon extern pentru introducerea de voce sau sunet.



Port de linie de intrare — Conectează un dispozitiv de înregistrare/redare, cum ar fi un casetofon, un player CD sau un aparat de înregistrare video.



Port de linie de ieșire — Conectează căștile sau difuzoarele prevăzute cu un amplificator integrat.



Port de ieșire surround spate — Conectează difuzoare pentru sunet pe mai multe canale.



Ieșire surround centru/LFE — Conectează un subwoofer independent.

NOTA: Canalul audio Efecte de joasă frecvență (LFE) din schemele audio pentru sunet digital surround poartă numai informații de frecvență (80 Hz și mai mici). Canalul LFE permite unui subwoofer să ofere o extensie bas extrem de joasă. Sistemele care nu utilizează subwoofere pot redirectiona informația LFE către difuzoarele principale din configurația de sunet surround.



Port de sunet surround lateral — Conectează difuzoarele din stânga/dreapta.



Port RCA S/PDIF — Transmite sunetul digital fără a necesita conversie audio analogică.

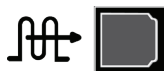

Port optic S/PDIF — Transmite sunetul digital, folosind semnale optice, fără a necesita conversie audio analogică.

USB

Universal Serial Bus (USB) permite conectarea de periferice la un computer sau la o tabletă. Exemple de periferice includ mouse-uri, tastaturi, imprimante, unități externe, camere foto, telefoane și așa mai departe.

Portul USB poate fi folosit pentru a transfera date între computerul dvs. și dispozitiv și vă permite, de asemenea, să încărcați dispozitivele acceptate. Pentru mai multe informații consultați documentația dispozitivului.

Unele computere au, de asemenea, și porturi USB cu funcția PowerShare integrată care vă permite să vă încărcați dispozitivele USB chiar și atunci când computerul este oprit.

USB acceptă, de asemenea, instalarea Plug-and-Play și înlocuirea la cald.

Plug-and-Play — Permite computerului să recunoască și să configureze un dispozitiv în mod automat.

Înlocuirea la cald — Vă permite să deconectați și să conectați diferite dispozitive USB fără a reporni computerul.

Porturi USB

USB standard — Portul USB standard este prezent la majoritatea laptopurilor și computerelor de tip desktop. Majoritatea dispozitivelor USB se conectează la computer prin acest port.

Mini USB — Un mini port USB este utilizat pentru dispozitivele electronice mici, precum camerele foto, unitățile de stocare externe, tabletele și așa mai departe.

Micro USB — Un micro port USB este mai mic decât mini portul USB și este utilizat pentru telefoane, tablete, căști fără fir și alte dispozitive electronice mici.

Standarde USB

USB 3.0 — Este denumit și SuperSpeed USB. Acest port acceptă viteze de transmitere a datelor de până la 4,8 Gbps și este compatibil cu standardele USB anterioare.

USB 2.0 — Denumit și Hi-Speed USB, oferă lățime de bandă suplimentară pentru aplicații multimedia și de stocare. USB 2.0 acceptă o viteză de transmitere a datelor de până la 480 Mbp.

USB 1.x — Standardul USB inițial, care acceptă viteze de transfer al datelor de până la 11 Mbps.

USB PowerShare — Caracteristica USB PowerShare vă permite să încărcați dispozitive USB când computerul este oprit sau în stare de repaus. Pictograma  indică faptul că portul USB acceptă caracteristica PowerShare.

 **NOTA:** Este posibil ca anumite dispozitive USB să nu se încarce atunci când computerul este oprit sau în stare de repaus. În acest caz, porniți computerul pentru a încărca dispozitivul.

 **NOTA:** Dacă opriți computerul în timp ce încărcați un dispozitiv USB, dispozitivul este posibil să nu se mai încarce. Pentru a continua încărcarea, deconectați dispozitivul și conectați-l din nou.

 **NOTA:** La laptopuri, caracteristica PowerShare oprește încărcarea dispozitivului când nivelul de încărcare a bateriei ajunge la 10%. Puteți configura această limită utilizând System Setup (Configurarea sistemului).

Portul de depanare — Portul de depanare permite unui utilizator să ruleze porturile USB 3.0 în modul USB 2.0 temporar în scop de depanare și, de asemenea, când sistemul de operare este reinstalat folosind o unitate optică USB sau o unitate flash.

eSATA

eSATA vă permite să conectați la computer dispozitive de stocare externe, cum ar fi hard diskurile și unitățile optice. Oferă aceeași lățime de bandă ca și porturile SATA interne.

Computerul dvs. poate fi dotat cu un port eSATA independent sau cu un port combo eSATA/USB.

IEEE 1394

Interfața IEEE 1394 reprezintă un standard pentru interfețe de magistrale seriale și permite interacțiunea simplă, necostisitoare, cu lățime mare de bandă, izocronă (în timp real) a datelor între computere, periferice și produse electronice pentru consumatori, cum ar fi camere video, aparate de înregistrare video, imprimante, televizoare și aparate foto digitale. Cu produsele și sistemele compatibile IEEE 1394 puteți transfera materiale video și imagini statice fără a pierde calitatea.

Caracteristici principale

- Digital – Oferă o calitate mai bună a semnalului, deoarece nu necesită conversie digital-analogic-digital.
- Conectivitate – Utilizează un cablu serial subțire care, prin utilizarea repetoarelor, se poate prelungi până la 100 metri sau chiar mai mult prin cabluri CAT5, cabluri de fibră optică sau coaxiale.
- Ușor de utilizat – Elimină necesitatea driverelor speciale sau efectuarea unor configurații complicate.
- Capacitate de instalare în funcțiune – Permite adăugarea și îndepărtarea dispozitivelor în timp ce dispozitivul și computerul sunt pornite.
- Flexibil – Vă permite să conectați dispozitivele între ele în serie, fără a avea nevoie de huburi sau switchuri. De asemenea, acceptă și structura ierarhică, buclarea și alte topologii, ceea ce reduce complexitatea cablurilor. Acceptă până la 64 de dispozitive pe o singură conexiune.
- Rapid – Acceptă livrarea de date cu perioadă critică la viteze multiple, incluzând în prezent 100, 200, 400 și 800 megabiți pe secundă printr-un singur cablu continuu sau pe o magistrală. Acest lucru permite utilizarea de aplicații audio și video de înaltă calitate la costuri reduse.

Tipuri de conectori IEEE 1394

- Conector cu 4 pini
- Conector cu 6 pini
- Conector cu 9 pini

Visual Graphics Array (VGA)

Visual Graphics Array (VGA) vă permite să conectați computerul la monitoare, proiectoare și altele.

Vă puteți conecta la un port HDMI sau DVI printr-un port VGA folosind adaptoarele VGA-HDMI sau VGA-DVI.

Interfața vizuală digitală (DVI)

Interfața vizuală digitală (DVI) vă permite să conectați computerul la afișaje cum ar fi monitoare cu ecran plat, proiectoare și altele.

Există trei tipuri de conexiuni DVI:

- **DVI-D (DVI-Digital)** — DVI-D transmite semnale video digitale între placa video și afișajul digital. Astfel se asigură o ieșire video rapidă și de înaltă calitate.
- **DVI-A (DVI-Analog)** — DVI-A transmite semnale video analogice la un afișaj analogic cum ar fi un monitor CRT sau un ecran LCD analogic.
- **DVI-I (DVI-Integrated)** — DVI-I este un conector integrat, care poate transmite atât semnale digitale cât și semnale analogice. Acest port este mai flexibil, deoarece poate fi folosit atât la conexiuni digitale, cât și la cele analogice.

DisplayPort

DisplayPort asigură conexiunea digitală între computerul dvs. și dispozitivele de afișare, cum ar fi monitoare, proiectoare și altele. Acceptă atât semnale video cât și semnale audio. DisplayPort a fost special conceput pentru a fi utilizat cu afișaje de computer.

Mini-DisplayPort

Mini-DisplayPort este o versiune mai mică a interfeței DisplayPort.

 **NOTA:** Interfețele DisplayPort și Mini-DisplayPort sunt compatibile între ele, dar porturile și conectorii variază ca și dimensiuni. Dacă dimensiunile porturilor sunt diferite, utilizați un convertor.

Avantajele interfeței DisplayPort

- Acceptă rezoluții înalte și viteze de reîmprospătare mari
- Acceptă transmisie 3D
- Acceptă simultan mai multe dispozitive de afișaj
- Acceptă HDCP
- Acceptă adaptoarele plug-and-play care vă permit să conectați afișaje bazate pe standarde de conectare mai vechi, cum ar fi DVI, HDMI și VGA
- Cablurile DisplayPort pot fi extinse până la o distanță de 15 metri (49,21 picioare) fără a fi necesare amplificatoare de semnal

HDMI

Interfața multimedia de înaltă definiție (HDMI) asigură o conexiune digitală între computerul dvs. și dispozitivele de afișare și alte dispozitive multimedia. Acceptă atât semnale video cât și semnale audio.

Porturile HDMI se găsesc de regulă la computere, televizoare, integratoare, DVD playere, Blu-ray playere, console pentru jocuri video și altele.

Avantajele interfeței HDMI

- Acceptă rezoluții înalte și viteze de reîmprospătare mari
- Acceptă transmisie 3D
- Acceptă HDCP
- Disponibilă de regulă la majoritatea computerelor și dispozitivelor multimedia destinate consumatorilor
- Poate fi folosită pentru a configura o conexiune doar audio, doar video sau o conexiune audio și video
- Este compatibilă cu afișajele cu ecran fix, cum ar fi ecranele LCD, cele cu plasmă și proiectoarele

Mini HDMI

Mini interfața multimedia de înaltă definiție (HDMI) oferă o conexiune digitală între computerul dvs. și dispozitive portabile cum ar fi telefoane inteligente, notebookuri și altele.

Micro HDMI

Micro interfața multimedia de înaltă definiție (HDMI) oferă o conexiune digitală între computerul dvs. și dispozitive portabile cum ar fi telefoane inteligente, notebookuri și altele. Acest conector seamănă cu conectorul micro USB care se regăsește la majoritatea telefoanelor inteligente.

S/PDIF

S/PDIF este un standard pentru transferarea materialelor audio în format digital. Puteți conecta S/PDIF la dispozitive audio cum ar fi plăci de sunet, difuzoare, sisteme home theater, televizoare și altele. Asigură suport pentru sistem audio 5.1.

Există două tipuri de conexiuni S/PDIF:

- Optică — Utilizează fibră optică cu conectori TOSLINK
- Coaxială — Utilizează cablu coaxial cu conectori RCA

Rețeaua

O rețea informatică oferă conectivitate între computerul dvs. și alte resurse, precum Internetul, alte computere, imprimare partajate și altele.

Puteți să vă configurați rețeaua folosind cabluri (LAN) sau dispozitive fără fir (WLAN).

Rețeaua locală (LAN)

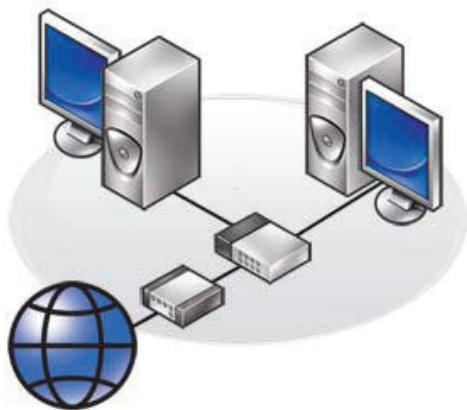

Dispozitivele sunt conectate prin cabluri Ethernet și acoperă o zonă mică, de regulă o casă sau o clădire.

Rețeaua locală wireless (WLAN)



Dispozitivele sunt conectate fără fir și acoperă o zonă relativ mică, de regulă o casă sau o clădire. Conexiunea wireless utilizată pentru a configura rețeaua WLAN este de regulă Wi-Fi (802.11x).

Rețeaua de arie largă wireless (WWAN)

Cunoscută și ca rețeaua de bandă largă pentru dispozitive mobile, acest serviciu este oferit de regulă de companiile de telefonie pentru a fi folosit pe dispozitivele mobile. Un dispozitiv mobil sau un laptop trebuie să accepte tehnologia WWAN pentru a se conecta la această rețea.

Rețeaua personală wireless (WPAN)

Dispozitivele sunt conectate de regulă fără fir prin Bluetooth, RF, comunicarea în câmp apropiat (NFC) și altele. Acest tip de rețea acoperă de regulă o distanță de câteva picioare de la dispozitive.

Pentru a vă conecta computerul sau tableta la Internet, consultați [Conectarea la Internet](#).

Software și aplicații

Computrace

Computrace vă permite să monitorizați computerele pe măsură ce acestea își schimbă proprietarul sau sunt transferate în cadrul organizației și vă ajută să evitați furturile și să recuperați computerele pierdute sau furate.



Un computer prevăzut cu software-ul Computrace care are acces la Internet comunică periodic cu serverul Computrace pentru a raporta informații despre sistem, locația acestuia și identitatea utilizatorului.

Computrace oferă următoarele pachete și caracteristici:

Complete	Absolute Track	Plus	Lo/Jack for Laptops
Active de inventar	Monitorizarea componentelor hardware ale computerului	Localizarea computerelor furate	Pentru acasă și biroul de acasă
Monitorizarea securizată a activelor	Informații centralizate despre concesionare	Monitorizarea concesionărilor	Protecție împotriva furtului
Monitorizarea computerelor furate	Inventar de programe software	Investigarea pierderilor	Localizarea cu ajutorul programelor software ascunse
Evitarea furtului	Respectarea licenței	Evitarea furtului	Recuperarea în termen de 30 de zile
Ștergerea la distanță a datelor			

 **NOTA:** Este posibil ca software-ul Computrace să nu fie acceptat pe toate computerele.

Activarea software-ului Computrace

1. Porniți (sau reporniți) computerul.
2. Când apare logoul DELL, apăsați imediat pe <F2> pentru a intra în System Setup (Configurare sistem).
 **NOTA:** Dacă așteptați prea mult și apare deja sigla sistemului de operare, atunci continuați să așteptați până când se afișează desktopul Microsoft Windows, apoi opriți computerul și încercați din nou.
3. Selectați fila **Security** (Securitate) și apoi selectați **Computrace(R)**.
4. Selectați **Activate** (Activare) pentru a activa opțiunea Computrace.
 **NOTA:** După ce activați sau dezactivați opțiunea Computrace din System Setup (Configurare sistem), nu veți mai putea să schimbați această setare ulterior. Astfel, se previne orice modificare neautorizată a acestei opțiuni.

Solicitarea asistenței cu privire la Computrace

Dell oferă asistență pentru software-ul Computrace prin intermediul Absolute Software. Puteți contacta acest centru pentru probleme legate de instalare, configurare, utilizare și depanare.

Pentru a contacta centrul Absolute Software consultați site-ul Web Absolute Software la adresa **absolute.com** sau trimiteți un e-mail la adresa **techsupport@absolute.com**.

Descărcările My Dell

My Dell Downloads (Descărcările my Dell) este un repertoriu de programe software care vă permite să descărcați și să instalați software-urile care au fost preinstalate pe computerul dvs. și pentru care nu ați primit suportul magnetic.

 **NOTA:** Este posibil ca serviciul Descărcările my Dell să nu fie disponibil în toate regiunile.

 **NOTA:** Trebuie să vă înregistrați pentru a accesa Descărcările my Dell.

Descărcările my Dell vă permite:

- să vizualizați toate software-urile care au fost livrate împreună cu computerul.
- să descărcați și să instalați software-urile la care aveți dreptul.
- să schimbați parola contului Descărcările my Dell.

Pentru a vă înregistra și a utiliza Descărcările my Dell:

1. Accesați **smartsource.dell.com/web**.
2. Urmați instrucțiunile de pe ecran pentru a vă înregistra computerul.
3. Reinstalați programul software sau creați un suport cu copia de rezervă pentru utilizare ulterioară.

My Dell

Centrul de asistență Dell reprezintă un panou de control complet pentru instrumente și diagnosticare de sistem. Puteți utiliza Centrul de asistență Dell pentru a găsi eticheta de service, codul de service expres, informații de sistem, starea garanției și altele. Asigură acces la instrumente online, linkuri de asistență tehnică Dell, canale de asistență pentru clienți Dell, manager de dispozitive, conexiuni de rețea, alerte de sistem, sugestii de îmbunătățire a performanței și linkuri la alte instrumente și servicii de diagnosticare Dell.

Descărcarea sau upgrade-ul de My Dell

Pentru a descărca sau a face upgrade la cea mai recentă versiune a Centrului de asistență Dell, accesați **dell.com/support**.

 **NOTA:** Vă recomandăm să descărcați software-ul de pe Internet când se solicită această acțiune în timpul instalării Centrului de asistență Dell.

Accesarea de My Dell:

Windows 8 — Atingeți sau faceți clic pe pictograma My Dell pe ecranul de Start.

Windows 7 — Faceți clic pe **Start**  → **All Programs** (Toate programele) → **Dell** → **My Dell** → **My Dell**.

PC Checkup

Utilizați PC Checkup pentru verificarea gradului de ocupare al hard diskului, efectuarea de diagnosticări ale componentelor hardware și pentru urmărirea modificărilor făcute la computer.

- **Drive Space Manager** (Manager spațiu de hard disk) — Administrați-vă hard diskul utilizând o reprezentare vizuală a spațiului utilizat de fiecare tip de fișier.
- **Performance and Configuration History** (Istoric de configurare și performanțe) — Monitorizați evenimentele și modificările de sistem de-a lungul timpului. Acest utilitar afișează toate scanările componentelor hardware, testele, modificările de sistem, evenimentele critice și punctele de restabilire a sistemului.
 - **Detailed System Information** (Informații detaliate de sistem) — Vizualizați informații detaliate despre configurațiile hardware și ale sistemului de operare; accesați copii ale contractelor de service, informații despre garanție și opțiuni de reînnoire a garanției.

- **Get Help** (Obținere ajutor) — Vizualizați opțiuni de asistență tehnică Dell, asistență pentru clienți, tururi și cursuri de instruire, instrumente online, manualul de utilizare, informații despre garanție, întrebări frecvente și altele.
- **Backup and Recovery** (Copie de rezervă și recuperare) — Accesați instrumente de recuperare a sistemului care vă permit:
 - să creați un fișier Dell Factory Image Restore (Restabilire imagine din fabrică Dell) pe computerul dvs. pentru a restabili computerul ulterior.
 - să creați un suport cu copie de rezervă și recuperare.
- **System Performance Improvement Offers** (Oferte de îmbunătățire a performanței sistemului) — achiziționați soluții software și hardware care vă ajută să îmbunătățiți performanța sistemului.

Stația de soluții

Solution Station (Stația de soluții) este un magazin integral pentru servicii premium de asistență, care oferă servicii de configurare și întreținere pentru computere, servicii de configurare și asistență pentru rețele, servicii de instalare a sistemelor de divertisment pentru acasă.

În funcție de cerințele dvs., puteți alege dintre următoarele categorii de asistență: **asistență prin telefon, asistență la sediul clientului (asistență la domiciliu) sau servicii online.**

Serviciile prezentate includ o evaluare PC Health Check gratuită pentru optimizarea și mărirea vitezei computerului, remedierea erorilor și a problemelor frecvente, eliminarea virușilor și a programelor spyware, configurarea rețelelor wireless și altele. De asemenea, puteți găsi articole și întrebări frecvente pentru cel mai des întâlnite probleme și instrucțiuni pentru efectuarea de operațiuni obișnuite.

Categoriile de asistență oferă prețuri flexibile și diverse niveluri de implicare a clientului în rezolvarea problemelor.

Oferte pentru stația de soluții

Tip	Oferte
Garanție și asistență continuă	Prelungirea garanției sau a contractului de service Administrator tehnic Dell
Instalare și configurare	Configurarea computerului Configurarea rețelei wireless Instalarea de programe software Instalarea sistemului de operare Software Upgrade al componentelor interne de hardware Instalarea televizoarelor și a sistemelor Home Theater Instalarea programelor antivirus Configurarea serviciilor de Internet și e-mail Configurarea accesoriilor pentru computer Configurarea opțiunii de control parental pentru Internet Transfer de fișiere și crearea unei copii de rezervă a datelor
Depanare și reparare	Mărirea vitezei computerului Eliminarea virușilor și a programelor spyware Recuperarea datelor Remedierea erorilor și a problemelor computerelor Remedierea erorilor și a problemelor de rețea

Quickset

Quickset reprezintă o suită de aplicații software, care asigură o funcționalitate mai bună a computerelor Dell. Software-ul oferă acces simplu la mai multe funcții pentru care, în mod normal, ar fi nevoie de mai multe etape. Printre caracteristicile pe care le puteți accesa prin Dell Quickset se numără:

- Configurarea tastei de comandă rapidă pentru funcția wireless
- Activarea sau dezactivarea încărcării bateriei
- Schimbarea comportamentului tastei Fn

 **NOTA:** Este posibil ca Quickset să nu fie acceptat pe toate computerele.

Instalarea Quickset

Quickset este preinstalat pe un computer Dell nou. Dacă trebuie să reinstalați Quickset, acesta poate fi descărcat de pe site-ul Web de asistență Dell la adresa **dell.com/support**.

 **NOTA:** Dacă restabiliți computerul dvs. utilizând PC Restore sau o aplicație similară, Quickset este, de asemenea, restabilit.

Aplicații NVIDIA 3D

Aplicația NVIDIA 3DTV Play instalată pe computerul dvs. vă permite să jucați jocuri 3D, să urmăriți videoclipuri 3D de pe discuri Blu-ray și să răsfoiți fotografiile 3D. Aplicația acceptă aceleași jocuri ca și NVIDIA 3D Vision. Pentru o listă a jocurilor 3D compatibile, consultați **nvidia.com**.

 **NOTA:** Consultați serviciul de asistență NVIDIA pentru mai multe detalii privind această aplicație.

 **NOTA:** Aplicația NVIDIA 3D nu este disponibilă pe toate computerele.

Redarea jocurilor în 3D

1. Lansați jocul în modul ecran complet.
2. Dacă se afișează un mesaj care indică faptul că modul curent nu este compatibil HDMI 1.4, setați rezoluția din joc la 1280 x 720 (720p) în modul HD 3D.

Comenzi rapide de la tastatură

În continuare, vă prezentăm câteva comenzi rapide de la tastatură disponibile pentru jocuri 3D:

Taste	Descriere	Funcție
<Ctrl><t>	Afișează/Ascunde efectele 3D stereoscopice	Activează/dezactivează aplicația 3DTV Play. NOTA: Performanțele jocurilor se pot reduce în modul 3D HD chiar dacă aplicația 3DTV Play este dezactivată. Pentru a maximiza performanța, selectați modul HD sau SD atunci când aplicația 3DTV Play este dezactivată.
<Ctrl><F4>	Mărește adâncimea 3D	Mărește adâncimea 3D în timp real în jocul curent.
<Ctrl><F3>	Reduce adâncimea 3D	Reduce adâncimea 3D în timp real în jocul curent.
<Ctrl><F11>		Realizează o captură de ecran 3D a jocului curent și salvează fișierul în folderul Documents (Documente). Pentru a vizualiza fișierul, utilizați NVIDIA 3D Photo Viewer.
<Ctrl><Alt><Insert>	Afișează/ascunde mesajul de compatibilitate din joc	Afișează setările recomandate de NVIDIA pentru jocul curent.
<Ctrl><F6>	Mărește convergența	Apropie obiectele spre dvs.; convergența maximă plasează toate obiectele în fața scenei din spațiul dvs.; utilizată și pentru plasarea vederii laser.
<Ctrl><F5>	Reduce convergența	Îndepărtează obiectele de dvs.; convergența minimă plasează toate obiectele în spatele scenei din spațiul dvs.; utilizată și pentru plasarea vederii laser.

 **NOTA:** Pentru mai multe informații, consultați fișierul de asistență al aplicației NVIDIA.

DellConnect

DellConnect este un instrument online care permite unui agent Dell să vă acceseze computerul (sub supravegherea dvs.) în vederea diagnosticării și rezolvării problemelor de pe computer de la distanță. Permite unui reprezentant de la serviciul de asistență tehnică să interacționeze cu computerul dvs. cu permisiunea dvs.

O solicitare DellConnect este inițiată de un agent al serviciului de asistență tehnică atunci când este nevoie în timpul depanării.

 **NOTA:** Pentru a accesa DellConnect și termenii de utilizare, consultați dell.com/DellConnect.

Restabilirea sistemului de operare

Opțiuni de restabilire a sistemului

Puteți restabili sistemul de operare de pe computerul dvs. utilizând una dintre următoarele opțiuni:

△ **ATENȚIE:** Dacă utilizați Dell Factory Image Restore sau discul Operating System (Sistem de operare), toate fișierele de date de pe computerul dvs. se vor șterge definitiv. Dacă este posibil, faceți copie de rezervă pentru fișierele de date înainte de a utiliza aceste opțiuni.

Opțiune	Descriere
Dell Backup and Recovery	Utilizați această opțiune ca primă soluție pentru a restabili sistemul dvs. de operare.
Discuri de recuperare a sistemului	se utilizează când eroarea sistemului de operare nu permite utilizarea Dell Backup and Recovery sau când instalați sistemul Windows pe un hard disk nou sau de schimb.
Restabilirea sistemului	Utilizați această opțiune pentru a restabili configurația sistemului dvs. de operare la un moment anterior fără a vă afecta fișierele.
Dell Factory Image Restore	Utilizați această opțiune ca ultimă soluție pentru a vă restabili sistemul de operare. Dacă utilizați această metodă, veți șterge toate fișierele și aplicațiile pe care este posibil să le fi salvat sau instalat după ce ați primit computerul.
Dell DataSafe Local Backup (Windows 7)	Utilizați această metodă dacă problema sistemului de operare nu s-a rezolvat prin restabilirea sistemului.
Discul Operating System (Sistem de operare) (Windows 7)	Utilizați această metodă pentru a reinstala doar sistemul de operare pe computerul dvs.

Dell Backup and Recovery

 **NOTA:** Opțiunea Dell Backup and Recovery este disponibilă doar în Windows 8.

Dell Backup and Recovery (Copie de rezervă și recuperare Dell) are două variante:

- Dell Backup and Recovery Basic
- Dell Backup and Recovery Premium

Caracteristic	Basic	Premium
Restabilirea sistemului la starea din fabrică	✓	✓
Crearea manuală de copii de rezervă pentru fișiere	✓	✓
Restabilirea fișierelor din copiile de rezervă	✓	✓
Crearea de copii de rezervă și restabilire utilizând Cloud (Trebuie să achiziționați un abonament pentru stocare în cloud pentru a putea utiliza această opțiune după 30 de zile)	✓	✓
Creăți permanent copii de rezervă ale fișierelor pentru a minimiza pierderea de date	X	✓
Creăți o copie de rezervă a întregului sistem (inclusiv aplicații și setări)	X	✓
Îmbinați mai multe copii de rezervă și arhivați copiile de rezervă vechi	X	✓
Creăți copii de rezervă pentru fișiere și restabiliți fișiere după tipul acestora	X	✓

Dell Backup and Recovery Basic

Accesarea Dell Backup and Recovery

1. Porniți computerul.
2. Accesați pictograma interactivă **Search** (Căutare).
3. Faceți clic pe **Apps** (Aplicații) și tastați în caseta de căutare **Dell Backup and Recovery**.
4. Faceți clic pe **Dell Backup and Recovery** din lista cu rezultatele căutării.

Crearea de discuri de recuperare a sistemului

1. Lansați Dell Backup and Recovery.
2. Faceți clic pe pictograma **Reinstall Discs** (Discuri de recuperare).
3. Selectați **USB Flash Drive** (Unitate flash pentru USB) sau **Discs** (Discuri), apoi faceți clic pe **Continue** (Continuare).
4. Urmați instrucțiunile de pe ecran.

Restabilirea computerului dvs.

1. Lansați Dell Backup and Recovery.
2. Faceți clic pe pictograma **Recovery** (Restabilire).
3. Faceți clic pe **System Recovery** (Restabilire sistem).
4. Faceți clic pe **Yes, Continue** (Da, continuare).
5. Urmați instrucțiunile de pe ecran.

Dell Backup and Recovery Premium

△ **ATENȚIE:** Deși vi se oferă posibilitatea de a vă păstra fișierele personale pe durata procesului de recuperare, vă recomandăm să creați o copie de rezervă a fișierelor personale pe o unitate separată sau un disc separat înainte de a utiliza opțiunea de recuperare.

✎ **NOTA:** Dacă ați comandat Dell Backup and Recovery Premium pentru computerul dvs. prin aplicația Digital Delivery, întâi trebuie să descărcați Dell Backup and Recovery Basic pentru a putea accesa opțiunea Dell Backup and Recovery Premium.

Trecerea la Dell Backup and Recovery Premium

1. Lansați Dell Backup and Recovery.
2. Faceți clic pe pictograma **Backup** (Copie de rezervă) și selectați **Data Backup** (Copie de rezervă a datelor).
3. Faceți clic pe **Upgrade to Dell Backup and Recovery Premium** (Trecere la Dell Backup and Recovery Premium).

Restabilirea datelor de sistem

1. Lansați Dell Backup and Recovery.
2. Faceți clic pe pictograma **Backup** (Copie de rezervă) și selectați **System Backup** (Copie de rezervă a sistemului).
3. Urmați instrucțiunile de pe ecran.

Restabilirea anumitor foldere sau fișiere dintr-un Full System Backup

1. Lansați Dell Backup and Recovery.
2. Faceți clic pe pictograma **Recovery** (Recuperare), apoi selectați **Data Recovery** (Recuperare date).
3. Faceți clic pe **Yes, Continue** (Da, continuare).
4. Urmați instrucțiunile de pe ecran.

Restabilirea anumitor foldere sau fișiere dintr-un File & Folder Backup

1. Lansați Dell Backup and Recovery.
2. Faceți clic pe pictograma **Recovery** (Recuperare), apoi selectați **Data Recovery** (Recuperare date).
3. Faceți clic pe **Yes, Continue** (Da, continuare).
4. Tastați numele fișierului sau folderului în caseta de căutare sau selectați tipul de date de restabilit.
5. Urmați instrucțiunile de pe ecran.

Crearea unui Full System Backup

1. Lansați Dell Backup and Recovery.
2. Faceți clic pe pictograma **Recovery** (Recuperare), apoi selectați **System Recovery** (Recuperare sistem).
3. Faceți clic pe **Yes, Continue** (Da, continuare).
4. Urmați instrucțiunile de pe ecran.

Dell DataSafe Local Backup

△ **ATENȚIE:** Utilizarea Dell DataSafe Local Backup elimină definitiv toate programele sau driverele instalate după ce ați primit computerul. Pregătiți suporturi cu copii de rezervă pentru aplicațiile pe care trebuie să le instalați pe computer înainte de a utiliza această opțiune. Utilizați Dell DataSafe Local Backup numai dacă problema sistemului de operare nu s-a rezolvat prin restabilirea sistemului.

△ **ATENȚIE:** Deși Dell DataSafe Local Backup este concepută să păstreze fișierele de date de pe computer, se recomandă să faceți o copie de rezervă a fișierelor de date înainte să utilizați Dell DataSafe Local Backup.

✍ **NOTA:** Este posibil ca Dell DataSafe Local Backup să nu fie disponibilă în toate regiunile.

✍ **NOTA:** Opțiunea Dell DataSafe Local Backup este disponibilă doar în Windows 7.

✍ **NOTA:** Dacă Dell DataSafe Local Backup nu este disponibilă pentru computerul dvs., utilizați Dell Factory Image Restore pentru a restabili sistemul de operare.

Dell DataSafe Local Backup are două variante:

- Dell DataSafe Local Backup Basic
- Dell DataSafe Local Backup Premium



Dell DataSafe Local Backup

Caracteristic	Basic	Premium
Restabilirea sistemului la starea din fabrică	✓	✓
Crearea de suporturi de recuperare a sistemului pe discuri sau USB	✓	✓
Copie de rezervă și restabilire a întregului sistem la o stare anterioară salvată	X	✓
Copie de rezervă și restabilire pentru fișiere și foldere la o stare anterioară salvată	X	✓
Copie de rezervă și restabilire în funcție de tipurile de fișiere (mp3, jpg și altele)	X	✓
Copie de rezervă pentru date pe un dispozitiv local de stocare	X	✓
Copii de rezervă automate programate	X	✓

Dell DataSafe Local Backup Basic

 **NOTA:** Opțiunea Dell DataSafe Local Backup este disponibilă doar în Windows 7.

Lansarea Dell DataSafe Local Backup

1. Porniți computerul.
2. Faceți clic pe **Start**  → **All Programs** (Toate programele)  → **Dell DataSafe**  → **Dell DataSafe Local Backup**.

Crearea de discuri de recuperare a sistemului

1. Lansați Dell DataSafe Local Backup.
2. Faceți clic pe **Backup** (Copie de rezervă) → **Create Recovery Media** (Creare suport de recuperare).
3. Urmați instrucțiunile de pe ecran.

Restabilirea computerului dvs. la starea de la o dată anterioară sau la setările din fabrică

1. Lansați Dell DataSafe Local Backup.
2. Faceți clic pe **Restore** (Restabilire) → **Restore your entire system to a previous date or to the factory state** (Restabilirea întregului sistem la starea de la o dată anterioară sau la starea din fabrică).
3. Urmați instrucțiunile de pe ecran.

Dell DataSafe Local Backup Premium

 **NOTA:** Dacă ați comandat Dell DataSafe Local Backup Premium la achiziționare, e posibil ca opțiunea să fie deja preinstalată pe computer.

Trecerea la Dell DataSafe Local Backup Premium

1. Lansați Dell DataSafe Local Backup.
2. Faceți clic pe **UPGRADE NOW!** (ACTUALIZAȚI ACUM!)

Restabilirea datelor de sistem

1. Lansați Dell DataSafe Local Backup.
2. Faceți clic pe **Backup** (Copie de rezervă) → **Full System Backup** (Copie de rezervă a întregului sistem).
3. Urmați instrucțiunile de pe ecran.

Restabilirea datelor folosind File and Folder Local Backup

1. Lansați Dell DataSafe Local Backup.
2. Faceți clic pe **Backup** (Copie de rezervă) → **File & Folder Local Backup** (Copie de rezervă locală pentru fișiere și foldere).
3. Urmați instrucțiunile de pe ecran.

Restabilirea anumitor fișiere sau foldere dintr-un Full System Backup

1. Restabilirea anumitor fișiere sau foldere dintr-un Full System Backup
2. Faceți clic pe **Restore** (Restabilire) → **Restore specific files or folders from a Full System Backup** (Restabilirea anumitor fișiere sau foldere dintr-o copie de rezervă a întregului sistem).
3. Urmați instrucțiunile de pe ecran.

Restabilirea anumitor fișiere sau foldere dintr-un File & Folder Backup

1. Restabilirea anumitor fișiere sau foldere dintr-un File & Folder Backup
2. Faceți clic pe **Restore** (Restabilire) → **Restore specific files or folders from a File & Folder Backup** (Restabilirea anumitor fișiere sau foldere dintr-o copie de rezervă a fișierelor și folderelor).
3. Urmați instrucțiunile de pe ecran.

Dell Factory Image Restore

△ **ATENȚIE:** Utilizarea opțiunii Dell Factory Image Restore șterge definitiv toate programele sau driverele instalate după ce v-ați primit computerul. Pregătiți suporturi cu copii de rezervă ale aplicațiilor pe care trebuie să le reinstalați înainte de a utiliza Dell Factory Image Restore.

✍ **NOTA:** Este posibil ca Dell Factory Image Restore să nu fie disponibilă în anumite țări sau pe anumite computere.

Utilizați Dell Factory Image Restore doar ca ultimă metodă pentru restabilirea sistemului de operare. Această opțiune readuce software-ul de pe hard disk la starea de funcționare în care se afla când vi s-a livrat computerul. Toate programele sau fișierele adăugate după ce ați primit computerul — inclusiv fișierele de date precum imagini, muzică și video — sunt șterse definitiv.

Accesarea Dell Factory Image Restore

△ **ATENȚIE:** Dacă utilizați Dell Factory Image Restore, se vor șterge definitiv toate datele de pe hard disk și se elimină toate programele sau driverele instalate după ce ați primit computerul. Dacă este posibil, faceți o copie de rezervă a datelor înainte de a utiliza această opțiune. Utilizați Dell Factory Image Restore numai dacă celelalte metode de recuperare nu au funcționat.

După două încercări eșuate de a boota sistemul de operare, secvența de bootare va încerca automat să efectueze opțiuni de recuperare a sistemului și va efectua o reparare automată.

Pornirea Dell Factory Image Restore

△ **ATENȚIE:** Dacă utilizați Dell Factory Image Restore, se vor șterge definitiv toate datele de pe hard disk și se elimină toate programele sau driverele instalate după ce ați primit computerul. Dacă este posibil, faceți o copie de rezervă a datelor înainte de a utiliza această opțiune. Utilizați Dell Factory Image Restore numai dacă problema sistemului de operare nu s-a rezolvat prin restabilirea sistemului.

1. Porniți sau reporniți computerul.
2. Când apare logoul Dell, apăsați pe <F8> de mai multe ori pentru a accesa fereastra **Advanced Boot Options** (Opțiuni avansate de bootare).
 **NOTA:** Dacă ați așteptat prea mult și a apărut sigla sistemului de operare, continuați să așteptați afișarea desktopului Microsoft Windows; apoi reporniți calculatorul și încercați din nou.
3. Selectați **Repair Your Computer** (Reparare computer). Apare fereastra **System Recovery Options** (Opțiuni recuperare sistem).
4. Selectați o configurație de tastatură și faceți clic pe **Next** (Pasul următor).
5. Conectați-vă la un computer local.
6. Selectați **Dell Factory Image Restore** sau **Dell Factory Tools** → **Dell Factory Image Restore** (în funcție de configurația computerului dvs.).
7. Faceți clic pe **Next** (Pasul următor). Apare fereastra **Confirm Data Deletion** (Confirmare ștergere date).
 **NOTA:** Dacă nu doriți să continuați cu Dell Factory Image Restore, faceți clic pe **Cancel** (Anulare).
8. Bifați caseta de selectare pentru a confirma că doriți să continuați reformatarea hard diskului și restabilirea software-ului de sistem la starea din fabrică, apoi faceți clic pe **Next** (Pasul următor). Procesul de restabilire începe și poate dura 20 sau mai multe minute până când se încheie.
9. După finalizarea procesului de restabilire, faceți clic pe **Finish** (Terminare) pentru a reporni computerul.

Restabilirea sistemului

△ **ATENȚIE:** Creați copii de rezervă a fișierelor în mod regulat. Restabilirea sistemului nu monitorizează și nu recuperează fișierele de date.

Restabilirea sistemului este un instrument al Microsoft Windows care vă ajută să anulați schimbările software-urilor de pe computerul dvs. fără a vă afecta fișierele personale, cum ar fi documente, fotografiile, mailuri și altele.

De fiecare dată când instalați un software sau un driver de dispozitiv, computerul dvs. actualizează fișierele sistemului Windows pentru a accepta noul software sau dispozitiv. Uneori, acest lucru poate cauza erori neprevăzute. Restabilire sistem vă ajută să restabiliți fișierele sistemului Windows la starea anterioară instalării software-ului sau driverului de dispozitiv.

Restabilire sistem creează și salvează puncte de restabilire la intervale regulate. Puteți utiliza aceste puncte de restabilire (sau să vă creați propriile puncte de restabilire) pentru a restabili fișierele de sistem ale computerului dvs. la o stare anterioară.

Utilizați Restabilire sistem dacă schimbările aduse componentelor hardware, driverelor sau altor setări de sistem au lăsat computerul într-o stare de funcționare nedorită.

 **NOTA:** Dacă o componentă hardware nou instalată poate fi cauza, îndepărtați sau deconectați componenta hardware și încercați să efectuați o restabilire a sistemului.

 **NOTA:** Restabilire sistem nu face copii de rezervă pentru fișierele dvs. personale și, prin urmare, nu poate recupera fișierele dvs. personale șterse sau deteriorate.

Windows 8

Utilizarea funcției de restabilire a sistemului

1. Deschideți pictograma interactivă Search (Căutare) și faceți clic pe **Settings** (Setări).
2. Faceți clic pe **Recovery** (Recuperare), apoi pe **Open System Restore** (Deschidere Restabilire sistem).
3. Urmați instrucțiunile de pe ecran.



Anularea ultimei restabiliri a sistemului

1. Comutați la desktopul tradițional Windows.
2. Deschide pictograma interactivă Settings (Setări).
3. Faceți clic pe **Control Panel** (Panou de control).

4. Faceți clic pe **System and Security** (Sistem și securitate) , apoi pe **Action Center** (Centru de acțiune).
5. În colțul dreapta jos al Centrului de acțiune, faceți clic pe **Recovery** (Recuperare).
6. Faceți clic pe **Open System Restore** (Deschidere Restabilire sistem) și urmați instrucțiunile de pe ecran pentru a anula ultima restabilire a sistemului.

Windows 7

Utilizarea funcției de restabilire a sistemului

1. Faceți clic pe **Start** .
2. În caseta de căutare, tastați System Restore și apăsați pe tasta <Enter>.
 **NOTA:** Este posibil să se afișeze fereastra User Account Control (Control cont utilizator). Dacă sunteți administrator al computerului, faceți clic pe **Continue** (Continuare); în caz contrar, contactați administratorul computerului.
3. Faceți clic pe **Next** (Pasul următor) și urmați instrucțiunile de pe ecran.

Anularea ultimei restabiliri a sistemului

În cazul în care System Restore (Restaurare sistem) nu a rezolvat problema, puteți anula ultima restabilire a sistemului.

 **NOTA:** Înainte să anulați ultima restabilire a sistemului, salvați și închideți toate fișierele deschise și închideți toate programele deschise. Nu modificați, nu deschideți și nu ștergeți niciun fișier sau program până când restabilirea sistemului nu este completă.

1. Faceți clic pe Start .
2. În caseta de căutare, tastați System Restore și apăsați pe tasta <Enter>.
3. Faceți clic pe **Undo my last restoration** (Anulare ultima restabilire), apoi faceți clic pe **Next** (Pasul următor) și urmați instrucțiunile de pe ecran.

Discul Operating System (Sistem de operare)

 **ATENȚIE:** Dacă utilizați discul de sistem de operare pentru reinstalarea sistemului de operare, toate datele și programele software de pe computer se vor șterge definitiv.

 **NOTA:** Discul Operating System (Sistem de operare) este opțional și este posibil să nu fie livrat împreună cu computerul.

Puteți utiliza discul Operating System (Sistem de operare) pentru a instala sau reinstala sistemul de operare pe computerul dvs. După reinstalarea sistemului de operare trebuie să reinstalați toate driverele și programele software.

Reinstalarea sistemului de operare utilizând discul Operating System (Sistem de operare)

Pentru a reinstala sistemul de operare:

1. Introduceți discul Sistem de operare și reporniți computerul.
2. Când apare logoul DELL, apăsați imediat pe <F12> pentru a accesa meniul de bootare.

 **NOTA:** Dacă așteptați prea mult și apare sigla sistemului de operare, atunci continuați să așteptați până ce este afișat desktopul; apoi reporniți computerul și încercați din nou.

3. Selectați din listă unitatea CD/DVD și apăsați pe tasta <Enter>.
4. Urmați instrucțiunile de pe ecran.

Discuri de recuperare a sistemului

Discurile de recuperare a sistemului create utilizând Dell Backup and Recovery vă permit să readuceți unitatea hard disk la starea de funcționare în care se afla când ați achiziționat computerul și să păstrați fișierele de date pe computer.

Utilizați Dell Backup and Recovery pentru a crea discurile de recuperare a sistemului.

Restabilirea computerului dvs. utilizând discul de recuperare a sistemului

Pentru a restabili computerul utilizând discul de recuperare a sistemului:

1. Opriți computerul.
2. Introduceți discul de recuperare a sistemului în unitatea optică sau conectați cheia USB și porniți computerul.
3. Când apare logoul DELL, apăsați imediat pe <F12> pentru a accesa meniul de bootare.
 **NOTĂ:** Dacă așteptați prea mult și apare sigla sistemului de operare, atunci continuați să așteptați până ce este afișat desktopul; apoi reporniți computerul și încercați din nou.
4. Evidențiați dispozitivul utilizat pentru restabilire, apoi apăsați pe tasta <Enter>.
5. Dacă vi se solicită, apăsați rapid pe orice tastă pentru a boota de pe dispozitivul de bootare.
6. Urmați instrucțiunile de pe ecran pentru a finaliza procesul de recuperare.

Depanare

Indicații de bază privind depanarea

Această secțiune precizează indicațiile de bază privind depanarea pe care le puteți utiliza pentru a rezolva problemele obișnuite care apar la computerul dvs.

- Asigurați-vă că computerul dvs. este pornit și că toate componentele sunt conectate la alimentare.
- Asigurați-vă că toate cablurile sunt bine conectate la porturile aferente.
- Asigurați-vă că cablurile nu sunt deteriorate și nici uzate.
- Asigurați-vă că nu există pini îndoiți sau rupți pe conectori.
- Reporniți computerul și verificați dacă problema persistă.
- Pentru probleme legate de conexiunea la Internet, scoateți din priză modemul și routerul, așteptați aproximativ 30 de secunde, apoi conectați cablurile de alimentare și verificați din nou conexiunea.

 **NOTA:** Pentru mai multe informații privind depanarea, soluțiile la probleme obișnuite și întrebările frecvente, consultați dell.com/support. Pentru a contacta serviciul de asistență tehnică Dell, consultați [Contactarea reprezentanților Dell](#).

Diagnosticare

Computerul dvs. este prevăzut cu instrumente de diagnosticare integrate care vă ajută să identificați problemele care pot apărea la computer. Aceste instrumente vă pot informa despre existența unei probleme prin mesaje de eroare, coduri luminoase sau coduri sonore.

Pre-Boot System Assessment

Puteți utiliza Pre-Boot System Assessment (PSA) pentru diagnosticarea diverselor probleme hardware. După invocare, PSA testează dispozitive, cum ar fi placa de bază, tastatura, afișajul, memoria, hard diskul și altele.

 **NOTA:** Funcția PSA poate să nu fie acceptată de toate computerele.

Lansarea PSA

1. Porniți sau reporniți computerul.
2. Când se afișează logoul DELL, apăsați pe <F12> pentru a accesa meniul Boot (Bootare).

 **NOTA:** Dacă așteptați prea mult și apare deja sigla sistemului de operare, atunci continuați să așteptați până când se afișează desktopul Microsoft Windows, apoi reporniți computerul și încercați din nou.

3. Selectați **Diagnostics** (Diagnosticare) și apăsați pe tasta <Enter>.

4. Urmăriți instrucțiunile de pe ecran pentru a finaliza testul.

Dacă o componentă nu trece testul, testul este oprit, computerul emite un semnal sonor și se afișează un cod de eroare. Notați codul(codurile) de eroare și căutați soluții la adresa **dell.com/support** sau contactați reprezentanții Dell.

Urmăriți instrucțiunile de pe ecran pentru a continua cu testul următor, retestați componenta care nu a trecut testul sau opriți testul și reporniți computerul.

Dacă PSA se încheie fără erori, pe ecran se afișează următorul mesaj:

“No problems have been found with this system so far. Do you want to run the remaining memory tests? This will take about 30 minutes or more. Do you want to continue? (Recommended).” Apăsați pe <y> pentru a continua dacă întâmpinați probleme de memorie; în caz contrar, apăsați pe <n> pentru a încheia testul.

 **NOTA:** Apăsați pe tasta <Esc> oricând în timpul testului pentru a abandona testarea și pentru a reporni computerul.

PSA îmbunătățit

Puteți utiliza Enhanced Pre-Boot System Assessment (ePSA) pentru diagnosticarea diverselor probleme hardware. ePSA testează dispozitive, cum ar fi placa de bază, tastatura, afișajul, memoria, hard diskul și altele.

 **NOTA:** Funcția ePSA poate să nu fie acceptată de toate computerele.

Ecranul de pornire ePSA este împărțit în trei zone:

- Fereastra Devices (Dispozitive) — Apare în partea stângă a ecranului de pornire ePSA. Acesta afișează toate dispozitivele de pe computerul dvs. și poate fi utilizat pentru selectarea dispozitivelor.
- Fereastra Control — Apare în partea dreaptă jos a ecranului de pornire ePSA.
 - Bifarea casetei de selectare **Thorough Test Mode (Mod de testare complet)** din fereastra de control maximizează intensitatea și lungimea testelor.
 - Lângă fereastra Control în partea stângă jos se află bara de stare, care indică gradul de finalizare globală a testelor.

- Pentru a testa dispozitivele selectate, faceți clic pe **Run Tests** (Efectuare teste).
- Pentru a ieși din ePSA și a reporni computerul, faceți clic pe **Exit** (Ieșire).
- Fereastra Status (Stare) — Apare în partea dreaptă a ecranului de pornire ePSA.

Zona Status (Stare) cuprinde patru file:

- **Configuration** (Configurare) — afișează informații detaliate despre configurare și stare pentru toate dispozitivele care pot fi testate folosind ePSA.
- **Results** (Rezultate) — afișează toate testele efectuate, activitatea acestora și rezultatele pentru fiecare test în parte.
- **System Health** (Stare sistem) — afișează starea bateriei, a adaptorului de alimentare, a ventilatoarelor etc.
- **Event Log** (Jurnal evenimente) — oferă informații detaliate despre toate testele. În coloana **Stat** (Stare) se afișează starea testelor.

LCD BIST

LCD BIST (Built-In Self Test) vă ajută să stabiliți dacă o problemă de afișaj este cauzată de LCD sau o altă componentă. Testul poate afișa diferite culori și texte pe ecran și dacă nu identificați problema în timpul testului, aceasta nu este cauzată de LCD.

 **NOTA:** Perifericele pot avea diagnosticare specifice acestora. Pentru mai multe informații, consultați documentația asociată perifericelor.

Pornirea LCD BIST

1. Porniți sau reporniți computerul.
2. Când se afișează logoul DELL, apăsați pe <F12> pentru a accesa meniul Boot (Bootare).

 **NOTA:** Dacă așteptați prea mult și apare deja sigla sistemului de operare, atunci continuați să așteptați până când se afișează desktopul Microsoft Windows, apoi reporniți computerul și încercați din nou.

3. Selectați **Diagnostics** (Diagnosticare) și apăsați pe tasta <Enter>.
4. Dacă nu vizualizați linii colorate pe ecran, apăsați pe tasta <N> pentru a accesa LCD BIST.

Lansarea ePSA

Pentru lansa ePSA:

1. Reporniți computerul.
2. Când se afișează logoul DELL, apăsați pe <F12> pentru a accesa meniul Boot (Bootare).
 **NOTA:** Dacă așteptați prea mult și apare deja sigla sistemului de operare, atunci continuați să așteptați până când se afișează desktopul Microsoft Windows, apoi reporniți computerul și încercați din nou.
3. Selectați **Diagnostics** (Diagnosticare) și apăsați pe tasta <Enter>.
4. Urmați instrucțiunile de pe ecran pentru a finaliza testul și notați mesajele de eroare care apar.

Dacă o componentă nu trece testul, testul este oprit, computerul emite un semnal sonor și se afișează un cod de eroare. Notați codul(codurile) de eroare și căutați soluții la adresa **dell.com/support** sau contactați reprezentanții Dell.

Urmați instrucțiunile de pe ecran pentru a continua cu testul următor, retestați componenta care nu a trecut testul sau opriți testul și reporniți computerul.

Dacă ePSA se încheie fără erori, pe ecran se afișează următorul mesaj:
"No problems have been found with this system so far. Do you want to run the remaining memory tests? This will take about 30 minutes or more. Do you want to continue? (Recommended) ." Apăsați pe <y> pentru a continua dacă întâmpinați probleme de memorie; în caz contrar, apăsați pe <n> pentru a încheia testul.

Dacă ePSA se încheie cu erori, pe ecran se afișează următorul mesaj: "Testing completed. One or more errors were detected."

Faceți clic pe fila Event Log (Jurnal evenimente) din fereastra **Status** (Stare) pentru a vedea erorile care au survenit în timpul testelor ePSA.

Coduri sonore

Computerul dvs. poate emite o serie de sunete în timpul pornirii în cazul în care există erori sau probleme. Această serie de sunete, numite coduri sonore, identifică o problemă. În acest caz, notați codul sonor și contactați reprezentanții Dell pentru asistență.

 **NOTA:** Este posibil ca unele dintre codurile sonore menționate în tabelul de mai jos să nu se aplice pentru computerul dvs.

Coduri sonore Problemă posibilă

Coduri sonore	Problemă posibilă
Un cod sonor	Eroare posibilă la placa de sistem — Eroare sumă de verificare BIOS ROM

Două coduri sonore	Nu a fost detectată nicio memorie RAM NOTA: Dacă ați instalat sau ați înlocuit un modul de memorie, verificați dacă modulul de memorie este instalat corespunzător.
--------------------	---

Trei coduri sonore	Eroare posibilă la placa de sistem — Eroare chipset
--------------------	---

Patru coduri sonore	Eroare de citire/scriere a memoriei RAM
---------------------	---

Cinci coduri sonore	Eroare ceas în timp real
---------------------	--------------------------

Șase coduri sonore	Eroare placă sau cip video
--------------------	----------------------------

Șapte coduri sonore	Eroare procesor NOTA: Acest cod sonor este acceptat numai de computerele cu procesor Intel.
---------------------	---

Opt coduri sonore	Eroare afișaj
-------------------	---------------

BIOS

BIOS stochează informații legate de hardware-ul computerului dvs. și transmite aceste informații la sistemul de operare la bootarea computerului. Puteți face modificări la setările de hardware de bază stocate în BIOS accesând System Setup (Configurare sistem).

Puteți folosi System Setup (Configurare sistem) pentru a efectua următoarele operațiuni:

- Setarea sau schimbarea unei opțiuni ce poate fi selectată de către utilizator, precum parola de utilizator.
- Identificarea dispozitivelor instalate pe computerul dvs., volumul de memorie, tipul de unitate de disc și altele.
- Schimbarea informațiilor privind configurarea sistemului după ce adăugați, schimbați sau scoateți elemente hardware din computerul dvs.

Schimbarea setărilor BIOS

⚠ ATENȚIE: Setările incorecte în System Setup (Configurare sistem) pot determina nebootarea computerului, funcționarea incorectă sau defectarea acestuia.

Este posibil să fie necesar să modificați setări cum ar fi data și ora, dispozitive de bootare și secvența de bootare, sau activarea sau dezactivarea opțiunii PowerShare și altele. Pentru a modifica setările, accesați System Setup (Configurare sistem), identificați setarea pe care doriți să o modificați și urmați instrucțiunile de pe ecran.

Accesarea programului de configurare a sistemului

1. Porniți sau reporniți computerul.
2. Apăsați pe <F2> situat lângă logoul Dell pentru a accesa System Setup (Configurare sistem).

📝 NOTA: Dacă așteptați prea mult și apare deja sigla sistemului de operare, atunci continuați să așteptați până când se afișează desktopul Microsoft Windows, apoi reporniți computerul și încercați din nou.

Resetarea parolei BIOS

Parolele BIOS sunt folosite pentru a oferi un nivel suplimentar de securitate computerului. Puteți să vă configurați computerul ca la fiecare bootare sau accesare a System Setup (Configurare sistem) să vă ceară introducerea unei parole.

Folosiți una din următoarele metode, în funcție de tipul de computer, pentru a reseta parolele BIOS pierdute sau uitate.

⚠ ATENȚIE: Resetarea parolei BIOS presupune eliminarea tuturor datelor din CMOS. Dacă ați modificat ceva în setările BIOS, trebuie să efectuați din nou aceste modificări după resetarea parolei.

Îndepărtarea bateriei CMOS

⚠ AVERTISMENT: Citiți instrucțiunile de siguranță înainte de a lucra în interiorul computerului.

Aproape toate plăcile de bază folosesc o baterie internă plată care servește pentru memorarea setărilor BIOS, inclusiv a parolelor. Pentru a reseta parola, îndepărtați bateria internă plată, așteptați 15-30 de minute, apoi înlocuiți bateria internă plată.

✎ NOTA: Pentru mai multe informații privind locul unde se află bateria internă plată și instrucțiuni privind îndepărtarea și înlocuirea acesteia, consultați *Manualul de utilizare* la dell.com/support.

Utilizarea punții sistem-placă

Aproape toate plăcile de sistem de la computerele tip desktop conțin o punte pentru a șterge setările CMOS împreună cu parola BIOS. Locația acestei punți variază în funcție de placa de bază. Punțile le puteți găsi în apropierea bateriei CMOS, de obicei cu marcajul CLR, CLEAR, CLEAR CMOS și altele.

Există 3 pini. Puntea unește pinul central fie cu pinul din stânga fie cu pinul din dreapta. Scoateți puntea și uniți pinul central cu pinul opus. Așteptați câteva secunde, apoi scoateți puntea și uniți pinul central cu pinul inițial.

⚠ AVERTISMENT: Citiți instrucțiunile de siguranță înainte de a lucra în interiorul computerului.

✎ NOTA: Pentru mai multe informații privind locul unde se află puntea și lucrul în interiorul computerului, consultați *Manualul de utilizare* la dell.com/support.

Modificarea secvenței de bootare

Este posibil să fie necesar să schimbați secvența de bootare pentru a efectua bootarea de pe un "dispozitiv diferit de dispozitivul dvs. implicit, de exemplu la reinstalarea sistemului de operare sau când folosiți un disc de recuperare sau o unitate USB.

Puteți selecta ordinea de bootare folosind meniul Boot (Bootare) sau System Setup (Configurare sistem).

Folosirea meniului Boot (Bootare)

Folosiți meniul Boot (Bootare) pentru a schimba secvența de bootare a computerului pentru bootarea curentă. Computerul dvs. efectuează bootarea din dispozitivul selectat doar pentru bootarea curentă și revine la dispozitivul implicit data viitoare când rebootați computerul.

Pentru a selecta un dispozitiv de bootare folosind meniul Boot (Bootare):

1. Porniți sau reporniți computerul.
2. Apăsați pe <F2> situat lângă logoul Dell pentru a accesa System Setup (Configurare sistem).

 **NOTA:** Dacă ați așteptat prea mult și a apărut sigla sistemului de operare, continuați să așteptați afișarea desktopului Microsoft Windows; apoi reporniți computerul și încercați din nou.

3. Folosiți tastele săgeată în sus sau săgeată în jos pentru a selecta dispozitivul de pe care doriți să efectuați bootarea și apăsați pe <Enter> sau apăsați pe numărul afișat lângă dispozitivul de bootare.

Folosirea opțiunii System Setup (Configurare sistem)

Folosiți System Setup (Configurare sistem) pentru a selecta ordinea dispozitivelor folosite de computerul dvs. la fiecare bootare.

Pentru a schimba secvența de bootare folosind opțiunea System Setup (Configurare sistem):

1. Accesați System Setup (Configurare sistem).
2. Selectați fila **Boot** (Bootare).
3. Bifați casetele de selectare pentru a activa sau dezactiva dispozitivele care urmează să fie utilizate pentru bootare.
4. Mutați dispozitivele în sus sau jos pentru a schimba secvența de bootare.

 **NOTA:** Primul dispozitiv din listă este dispozitivul de bootare implicit.

Solicitarea de asistență și contactarea reprezentanților Dell

Solicitarea de asistență

Puteți obține informații și asistență privind produsele și serviciile Dell folosind una dintre resursele automate de ajutor online:

Informații automate legate de asistență

Accesarea Windows Help and Support (Ajutor și asistență Windows)

Pentru mai multe informații despre produsele și serviciile Dell

Pentru informații legate de depanare, manuale de utilizare, bloguri de asistență tehnică, drivere, actualizări de software etc.

Pentru mai multe informații despre sistemul de operare Microsoft Windows

Opțiuni automate de asistență

Windows 8

Deschideți pictograma interactivă Search (Căutare), tastați în caseta de căutare **Help and Support** (Ajutor și asistență) și apăsați pe tasta <Enter>.

Windows 7

Faceți clic pe **Start**  → **Help and Support** (Ajutor și asistență).

dell.com

dell.com/support

microsoft.com

Contactarea reprezentanților Dell

Pentru a contacta reprezentanții Dell pentru aspecte legate de vânzări, asistență tehnică sau servicii clienți, consultați **dell.com/contactdell**.

 **NOTA:** Disponibilitatea diferă în funcție de țară și produs, iar unele servicii e posibil să nu fie disponibile în regiunea dvs.

 **NOTA:** Dacă nu aveți o conexiune activă de Internet, puteți găsi datele de contact pe factură, lista de colisaj, bon sau catalogul de produse Dell.

Referințe

Întreținerea computerului

Pentru a evita probleme generale la computer, este recomandat să efectuați următoarele operații:

- Asigurați acces direct la o sursă de alimentare, la ventilație adecvată și la o suprafață orizontală pe care să amplasați computerul.
- Nu blocați fantele de ventilație, nu introduceți obiecte în ele și nu permiteți acumularea de praf în ele.
- Faceți periodic copii de rezervă a datelor.
- Efectuați periodic o scanare de viruși.
- Verificați-vă computerul folosind Centrul de asistență Dell și alte instrumente disponibile pe computerul dvs.
- Curățați computerul în mod regulat, cu o cârpă moale și uscată.

△ **ATENȚIE: Utilizarea de apă sau alți solvenți pentru curățare vă pot afecta computerul.**

- Asigurați-vă că dispuneți de spațiu suficient pe hard diskul intern. Absența de spațiu liber suficient poate duce la performanțe reduse.
- Activați actualizările automate pentru Windows și pentru alte aplicații software pentru a remedia erorile de software și a îmbunătăți securitatea computerului.

Gestionarea alimentării

Gestionarea alimentării vă ajută să reduceți consumul electric al computerului prin reglarea alimentării diverselor componente. Configurarea sistemului și sistemul de operare vă permit să configurați când să fie redusă sau oprită alimentarea anumitor componente.

Câteva stări obișnuite de reducere a consumului de energie în Microsoft Windows sunt:

- **Repausul** — Repausul este o stare de economisire a energiei care permite computerului să revină rapid la starea de operare cu alimentare completă (în mod obișnuit, în câteva secunde), atunci când doriți să reîncepeți lucrul.
- **Hibernarea** — Hibernarea amplasează documentele și programele deschise pe hard disk, apoi închide computerul.

- **Repausul hibrid** — Starea de repaus hibrid este o combinație între repaus și hibernare. Amplasează orice document sau program deschis în memorie și pe hard disk, apoi pune computerul într-o stare de energie scăzută, pentru ca dvs. să vă puteți relua rapid activitatea. Când este activat repausul hibrid, trecerea computerului în starea de repaus înseamnă automat trecerea computerului în repaus hibrid.
- **Oprirea** — Oprirea computerului se folosește atunci când nu intenționați să utilizați computerul pe o perioadă destul de mare de timp. Vă ajută să mențineți computerul în siguranță și să reduceți consumul de curent. Opriti computerul înainte să adăugați sau să îndepărtați elemente hardware în/din computer. Oprirea nu este recomandată când trebuie să vă reluați rapid activitatea.

Configurarea setărilor de alimentare

Pentru a configura setările de alimentare:

Windows 8

1. Faceți clic dreapta oriunde pe ecranul de Start.
2. Faceți clic pe **All apps** (Toate aplicațiile) în colțul din dreapta jos al ecranului.
3. Din **Windows System** (Sistem Windows), faceți clic pe **Control Panel** (Panou control).
4. Dacă Panoul de control este afișat pe Categorie, faceți clic pe lista verticală **View by:** (Vizualizare după:) și selectați **Small icons** (Pictograme mici) sau **Large icons** (Pictograme mari).
5. Faceți clic pe **Power Options** (Opțiuni de alimentare).
6. Puteți alege un plan din lista de opțiuni disponibile, în funcție de tipul de utilizare a computerului.
7. Pentru a modifica setările de alimentare, faceți clic pe **Change plan settings** (Modificare setări plan).

Windows 7

1. Faceți clic pe **Start**  → **Control Panel** (Panou de control) → **Power Options** (Opțiuni de alimentare).
2. Puteți alege un plan din lista de opțiuni disponibile în funcție de tipul de utilizare a computerului.
3. Pentru a modifica setările de alimentare, faceți clic pe **Change plan settings** (Modificare setări plan).

Configurarea comportamentului butonului de alimentare

Pentru a configura comportamentul butonului de alimentare:

Windows 8

1. Faceți clic dreapta oriunde pe ecranul de Start.
2. Faceți clic pe **All apps** (Toate aplicațiile) în colțul din dreapta jos al ecranului.
3. Din **Windows System** (Sistem Windows), faceți clic pe **Control Panel** (Panou control).
4. Dacă Panoul de control este afișat pe Categorie, faceți clic pe lista verticală **View by:** (Vizualizare după:) și selectați **Small icons** (Pictograme mici) sau **Large icons** (Pictograme mari).
5. Faceți clic pe **Power Options** (Opțiuni de alimentare).
6. Alegeți ce doriți să facă computerul dvs. când apăsați pe butonul de alimentare din meniul vertical situat lângă opțiunea **When I press the power button** (La apăsarea butonului de alimentare).
Puteți alege opțiuni diferite pentru situațiile când computerul este pe baterie și când este conectat la un adaptor de alimentare.
7. Faceți clic pe **Save changes** (Salvare modificări).

Windows 7

1. Faceți clic pe **Start**  → **Control Panel** (Panou de control) → **Power Options** (Opțiuni alimentare).
2. Faceți clic pe **Choose what the power buttons do** (Alegeți ce doriți să facă butonul de alimentare).
3. Alegeți ce doriți să facă computerul dvs. când apăsați pe butonul de alimentare din meniul vertical situat lângă opțiunea **When I press the power button** (La apăsarea butonului de alimentare).
Puteți alege opțiuni diferite pentru situațiile când computerul este pe baterie și când este conectat la un adaptor de alimentare.
4. Faceți clic pe **Save changes** (Salvare modificări).

Îmbunătățirea duratei de viață a bateriei

Durata de funcționare a unei baterii, adică durata în care bateria poate rămâne încărcată, variază în funcție de modul în care utilizați laptopul.

Durata de funcționare a bateriei este redusă semnificativ dacă utilizați:

- Unități optice.
- Dispozitive de comunicare fără fir, plăci ExpressCard, carduri media sau dispozitive USB.
- Setări de luminozitate ridicată a afișajului, economizoare de ecran 3D sau alte programe cu consum ridicat de energie, cum ar fi aplicațiile grafice 3D complexe și jocurile.

Puteți îmbunătăți performanța bateriei dacă:

- Utilizați computerul cu alimentare c.a., atunci când este posibil acest lucru. Durata de viață a bateriei se reduce cu fiecare ciclu de descărcare și reîncărcare.
- Configurați setările de gestionare a alimentării utilizând Opțiunile de alimentare Microsoft Windows pentru a optimiza consumul de energie al computerului (consultați [Gestionarea alimentării](#)).
- Activați funcțiile de Repaus/Standby și Hibernare pe computerul dvs.

 **NOTA:** Durata de funcționare a bateriei se reduce în timp, în funcție de frecvența utilizării bateriei și de condițiile în care aceasta este utilizată.

Puteți configura comportamentul de încărcare al bateriei pentru a mări durata de viață a bateriei.

Modul de longevitate Dell

Conectarea și deconectarea în mod frecvent a computerului la/de la o sursă de alimentare fără a permite descărcarea completă a bateriei poate reduce durata de viață a bateriei. Modul de longevitate protejează starea bateriei, moderând nivelul la care se încarcă bateria, și împiedică ciclurile frecvente de încărcare și descărcare a bateriei.

Laptopul dvs. Dell monitorizează automat comportamentul de încărcare și descărcare al bateriei și, dacă este cazul, afișează un mesaj prin care vă solicită să activați modul de longevitate.

 **NOTA:** Modul de longevitate Dell poate să nu fie acceptat de toate laptopurile.

Pentru a configura modul de longevitate Dell:

1. Faceți clic dreapta pe pictograma de baterie din zona de notificare Windows și apoi faceți clic pe **Dell Extended Battery Life Options** (Opțiuni pentru durată de viață extinsă a bateriei Dell). Se afișează caseta de dialog **Battery Meter** (Contor baterie).

2. Faceți clic pe fila **Longevity mode** (Mod de longevitate).
3. Faceți clic pe **Enable** (Activare) pentru pornirea sau pe **Disable** (Dezactivare) pentru oprirea modului de longevitate Dell.
4. Faceți clic pe **OK**.

 **NOTA:** Când modul de longevitate este activat, bateria se încarcă numai la o capacitate între 88 și 100%.

Modul de desktop Dell

Dacă utilizați de obicei computerul cu adaptorul de alimentare conectat, puteți activa modul desktop pentru a modera nivelul la care se încarcă bateria. Astfel, se reduce numărul de cicluri de încărcare/descărcare și se îmbunătățește durata de viață a bateriei.

Laptopul dvs. Dell monitorizează automat comportamentul de încărcare și descărcare al bateriei și, dacă este cazul, afișează un mesaj prin care vă solicită să activați Modul de desktop.

 **NOTA:** Modul de desktop Dell poate să nu fie acceptat de toate computerele.

Pentru a activa sau a dezactiva modul de desktop:

1. Faceți clic dreapta pe pictograma de baterie din zona de notificare Windows și apoi faceți clic pe **Dell Extended Battery Life Options** (Opțiuni pentru durată de viață extinsă a bateriei Dell). Se afișează caseta de dialog **Battery Meter** (Contor baterie).
2. Faceți clic pe fila **Desktop mode** (Mod de desktop).
3. Faceți clic pe **Enable** (Activare) sau pe **Disable** (Dezactivare) în funcție de preferințe.
4. Faceți clic pe **OK**.

 **NOTA:** Când modul de desktop este activat, bateria se încarcă numai la o capacitate între 50 și 100%.

Sfaturi pentru migrări

Migrarea computerelor înseamnă mutarea datelor și a aplicațiilor între două computere diferite. Două dintre cele mai frecvente motive pentru migrarea computerelor sunt achiziționarea unui nou computer și trecerea la un nou sistem de operare.

 **ATENȚIE:** Deși există mai multe utilitare care simplifică migrarea, se recomandă să faceți copii de rezervă pentru fișierele dvs., precum fotografiile, muzică, documente și altele.

Migrarea de la un sistem de operare Windows la un sistem de operare mai recent

La migrarea pe un sistem de operare mai recent, consultați instrucțiunile Microsoft referitoare la migrarea de la un sistem de operare la altul. Pentru detalii, consultați www.microsoft.com.

Instrucțiuni privind ergonomia

△ **ATENȚIE: Utilizarea incorectă sau îndelungată a tastaturii poate provoca leziuni.**

△ **ATENȚIE: Vizualizarea ecranului monitorului pentru perioade prelungite de timp poate duce la suprasolicitarea ochilor.**

Din motive ce țin de confort și eficiență, utilizați instrucțiunile de ergonomie atunci când configurați și utilizați computerul.

Laptopurile nu sunt neapărat create pentru utilizarea continuă ca echipament de birou. Dacă intenționați să utilizați un laptop continuu, se recomandă să conectați o tastatură externă.

- Așezați computerul astfel încât monitorul și tastatura să se afle direct în fața dvs. atunci când lucrați. Există rafturi speciale (oferite Dell și de alți producători) care să vă ajute să așezați corect tastatura.
- Așezați monitorul la o distanță confortabilă pentru ochi. Distanța recomandată este cuprinsă între 510 și 610 milimetri (între 20 și 24 inch).
- Asigurați-vă că ecranul monitorului este la nivelul ochiului sau puțin mai jos atunci când stați în fața monitorului.
- Reglați înclinarea monitorului, setările de contrast și luminozitate și lumina din jurul dvs. (cum ar fi lustrele, lămpile de birou și draperiile sau jaluzelele de la ferestrele din apropiere) pentru a reduce la minim reflecțiile și strălucirea ecranului monitorului.
- Utilizați un scaun care oferă sprijin corect al spatelui.
- În timp ce utilizați tastatura sau mouse-ul, țineți antebrațele pe aceeași linie cu încheieturile, într-o poziție neutră, confortabilă.
- Asigurați-vă că, atunci când utilizați tastatura sau mouse-ul, aveți spațiu pentru sprijinirea mâinilor.
- Țineți partea superioară a brațelor lateral, într-o poziție naturală.
- Stați drept, cu picioarele pe podea și coapsele la același nivel.
- Când stați jos, asigurați-vă că greutatea picioarelor este susținută de picioare, nu de partea din față a scaunului. Reglați înălțimea scaunului sau folosiți un suport pentru picioare, dacă este necesar, pentru a păstra o poziție corectă.

- Diversificați-vă activitățile profesionale. Încercați să vă organizați munca astfel încât să nu fie necesar să tastați perioade îndelungate. Când nu mai tastați, încercați activități pentru care aveți nevoie de ambele mâini.
- Nu țineți sub birou diferite obiecte și cabluri sau prelungitoare, care pot împiedica poziția confortabilă sau de care vă puteți împiedica.

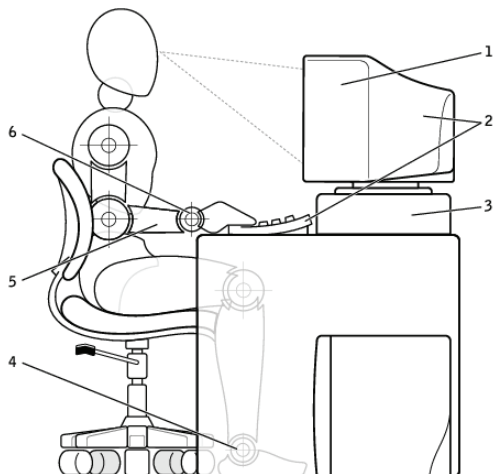

1 monitor la nivelul ochilor sau mai jos

4 picioare în poziție dreaptă pe podea

2 monitor și tastatură așezate direct în fața utilizatorului

5 brațe la nivelul biroului

3 suport pentru monitor

6 încheieturi relaxate, în poziție dreaptă

 **NOTA:** Pentru cele mai recente instrucțiuni de ergonomie, accesați [dell.com/regulatory_compliance](https://www.dell.com/regulatory_compliance).

Dell și mediul înconjurător

Ecologia nu înseamnă limite, ci posibilități. Înseamnă găsirea unei metode mai bune.

În fiecare zi aveți ocazia de a face alegeri mai ecologice, dar, atunci când alegeți echipamente tehnologice, nu doriți să faceți compromisuri în ceea ce privește costurile, performanța sau fiabilitatea. Dell crede că nu trebuie să faceți niciun compromis. De aceea, facem eforturi pentru a ne asigura că persoanele individuale și companiile nu trebuie să facă concesii pentru a avea echipamente ecologice.

Transformăm acest aspect în realitate, oferindu-vă produse și servicii practice, care au impact asupra problemelor reale ale mediului înconjurător, deoarece atitudinea ecologică se bazează pe convingerea fermă că metodele mai bune sunt posibile. Metode mai bune de a valorifica timpul, banii și resursele. Metode mai bune de a trăi, a lucra și a reuși în lumea noastră.



Bambus — soluția de ambalare ecologică oferită de natură

Pentru a atinge scopul nostru comun de a găsi metode noi pentru conservarea resurselor naturale ale planetei, Dell oferă soluții pentru ambalaje practice, dar inovatoare, care contribuie la reducerea efectelor asupra mediului înconjurător. Mai puține ambalaje înseamnă mai puține bătaii de cap pentru clienți. Ambalajele reciclabile sunt ușor de casat. Iar materialele sustenabile sunt bune pentru planetă.

Ambalajele din bambus sunt utilizate pentru a livra mai multe produse Dell.

Pentru casarea simplă, ambalajele noastre din bambus sunt biodegradabile și au primit certificarea „compostabil” de la Soil Control Lab.

Știm că obținerea de materiale din surse responsabile este importantă pentru dvs., drept urmare, lemnul de bambus pe care îl utilizăm provine dintr-o pădure îndepărtată de habitatele cunoscute ale urșilor panda.



Înscrieți-vă în programul Plantați un copac

Dell a creat programul Plantați un copac pentru a vă permite să compensați emisiile de gaze cu efect de seră ale computerelor dvs. și pentru a vă ajuta să trăiți pe o planetă mai sănătoasă — cu fiecare copac și pădure de pe planetă.



Reciclați cu Dell

Atunci când vă schimbați computerele și dispozitivele electronice, alăturați-vă eforturilor noastre de a împiedica aruncarea echipamentelor tehnologice în gropile de gunoi din lume. Reciclarea computerelor de acasă și de la birou cu noi este rapidă, comodă și sigură. Faceți o favoare planetei și dvs. înșivă. Casați în mod responsabil echipamentele tehnologice cu Dell.

Politica de conformitate cu reglementările

Pentru a vedea detaliile complete, accesați dell.com/regulatory_compliance.

Detalii de contact pentru site-ul Web de conformitate cu reglementările

Pentru orice întrebări legate de siguranța produselor, compatibilitatea electromagnetică sau ergonomie, trimiteți un e-mail la adresa Regulatory_Compliance@dell.com.

Informații suplimentare privind conformitatea

World Wide Trade Compliance Organization (WWTC- Organizația pentru asigurarea conformității în comerțul global) se ocupă de administrarea conformității produselor Dell cu reglementările privind importul și exportul, inclusiv clasificarea produselor. Datele de clasificare pentru sistemele fabricate Dell sunt incluse în fișa de date a sistemului privind siguranța produselor, compatibilitatea electromagnetică și specificațiile de mediu, specifică fiecărui produs în parte.

Pentru orice întrebări privind clasificarea pentru import sau export a produselor Dell, trimiteți un e-mail la adresa US_Export_Classification@dell.com.